

# Aesculap

B. Braun VetCare

- GB** Translation of the original instructions  
Akkurata/Vega
- D** Originalbetriebsanleitung  
Akkurata/Vega
- F** Traduction de la notice originale  
Akkurata/Vega
- E** Traducción del manual original  
Akkurata/Vega
- I** Traduzione delle istruzioni originali  
Akkurata/Vega
- NL** Vertaling van de oorspronkelijke gebruiksaanwijzing  
Akkurata/Vega
- S** Översättning av bruksanvisning i original  
Akkurata/Vega
- RUS** Инструкция по применению  
Akkurata/Vega
- PL** Tłumaczenie instrukcji oryginalnej  
Akkurata/Vega
- TW** 使用说明书  
Akkurata/Vega

**B | BRAUN**  
SHARING EXPERTISE



<b>English</b> . . . . .	4
Translation of the original instructions	
<b>Deutsch</b> . . . . .	24
Originalbetriebsanleitung	
<b>Français</b> . . . . .	44
Traduction de la notice originale	
<b>Español</b> . . . . .	64
Traducción del manual original	
<b>Italiano</b> . . . . .	84
Traduzione delle istruzioni originali	
<b>Nederlands</b> . . . . .	104
Vertaling van de oorspronkelijke gebruiksaanwijzing	
<b>Svenska</b> . . . . .	124
Översättning av bruksanvisning i original	
<b>Русский</b> . . . . .	144
Инструкция по применению	
<b>Polski</b> . . . . .	170
Tłumaczenie instrukcji oryginalnej	
<b>國語</b> . . . . .	190
娑鈺璧讨鉤	

## Contents

1.	Names of parts.....	7	6.	Changing the rechargeable battery .....	19
2.	Safety .....	7	7.	What should I do if .....	20
2.1	Explanation of warnings .....	7	8.	Technical data.....	22
2.2	Intended use.....	8	9.	Disposal.....	22
2.3	Important information about dangers .....	8	10.	Two-year guarantee.....	23
14.1	General safety information .....	9			
2.4	Safety during operation.....	12			
2.5	Lithium ion battery .....	12			
2.6	Cleaning, care and storage .....	13			
3.	Preparation.....	14			
3.1	Charging .....	14			
3.2	Storing the power cable .....	15			
3.3	Storing the comb attachments.....	15			
4.	Operation .....	16			
4.1	Function lock .....	16			
4.2	Mains operation.....	16			
4.3	Switching On and Off .....	16			
4.4	Setting the cutting length.....	17			
4.5	Comb attachments.....	17			
5.	Cleaning and care .....	17			

## Thank you

for choosing the **Akkurata/Vega**, the new hair trimmer from Aesculap.

It embodies the latest technology. This professional hair trimmer is innovative and design oriented. When developing the hair trimmer, the requirements for a professional trimmer used in a hair salon were taken into consideration.

In addition to optimum cutting performance, the trimmer provides the following advantages:

- Cordless or mains operation
- Fast charge in less than one hour
- 3-stage cutting length adjustment
- Battery charge indicator

We hope you enjoy working with the trimmer.

Best wishes

Aesculap Suhl GmbH

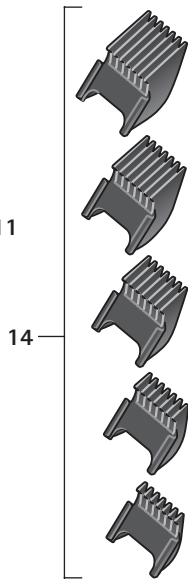
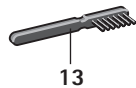
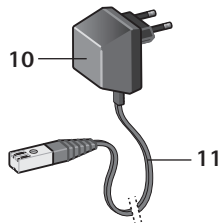
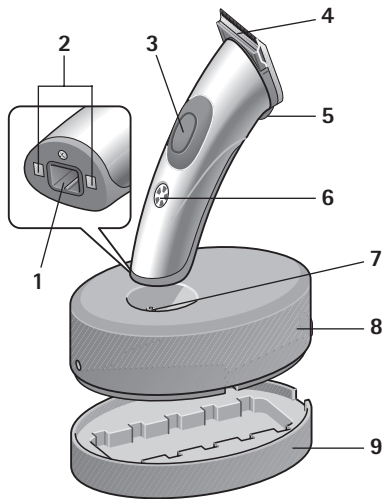

## 1. Names of parts

---

- 1 Power cable socket on trimmer (for mains operation)
- 2 Charging contacts on trimmer
- 3 On/Off switch
- 4 Blade set
- 5 Setting lever for cutting lengths
- 6 Charging indicator / battery charge indicator
- 7 Charging contacts on charging unit
- 8 Charging unit
- 9 Comb attachment holder
- 10 Mains adapter
- 11 Power cable for charging unit and mains operation
- 12 Oil bottle
- 13 Cleaning brush
- 14 Comb attachments 4, 8, 12, 16, 20 mm

## 2. Safety

---

Please read the instructions carefully, especially the chapter on "Safety", **before** using the trimmer. This will protect you from possible dangers and the appliance from damage due to incorrect operation.

Keep these instructions in a safe place for future reference. If you pass on the appliance to someone else, be sure to hand over these instructions as well.

### 2.1 Explanation of warnings

In these instructions you will find the following warnings:



**DANGER**

**High risk. Failure to observe the warning can cause serious injury.**



**WARNING**

**Medium risk. Failure to observe the warning may cause damage to property.**

**NOTE**

*Low risk. Points that you should observe when using or handling the appliance.*

**2.2 Intended use**

- The trimmer must only be used for cutting hair of small animals.
- The appliance is designed for indoor use only. Do not use outdoors (garden, patio etc.).
- The appliance was developed for professional use in grooming-salons and veterenary practice. Provided the safety information is observed, it can also be used in the home.

**2.3 Important information about dangers****Danger of electric shock!**

- The appliance must never be used or charged in the bath or shower, or over a full wash basin or other water container.



- Keep the appliance, charging unit and power cable away from moisture, water and other liquids, and do not operate with wet hands.



- Do not immerse the appliance, charging unit or power cable in water or rinse them off under running water.
- If the appliance has fallen into water, it must not be used after that.
- Additional protection is afforded by installing a **residual current device** with a rated tripping current of less than 30 mA in your home electrical system. We recommend you get an electrician to install a residual current protection system to protect the circuits.



**WARNING**

**The shaver head can become hot after extended use!**

*NOTE*

*The Clipper may be operated only with a power supply according to the specifications on the rating plate.*

## 14.1 General safety information



**DANGER**

- Never use the appliance if:
  - the trimmer, charging unit or power cable are damaged.
  - the blade set is damaged or breaking up, as this could cause injuries to the skin.
  - the appliance has fallen or been dropped, shows signs of damage or is not functioning properly.
  - the appliance is so badly damaged that electrical parts are exposed.

In all such cases, disconnect from the mains immediately and inform Technical Customer Service.

- Check whether the mains voltage agrees with the voltage specified on the rating plate.
- Unplug the mains adapter if a fault occurs during charging or when running on mains power.

- Only operate device with the original power supply.

If the device has the marking  C20, any C20 model power supply can be used.

This device can be used by **children** aged 8 or older and people with impaired physical, sensory or mental capacity or lack of experience and knowledge if they are supervised or have been instructed regarding safe use of the device and understand the resulting risks. **Children** may never play with the device. Cleaning and **user maintenance** may not be performed by **children** without supervision.

- Keep the appliance out of reach of children.
- Also keep the packaging material, e.g. plastic film, away from children.
- Lay the power cable so that nobody can trip over or tread on it.
- Protect the power cable from damage. Never pull on the power cable. When pulling the mains adapter out of the power socket, always grasp the adapter itself. Keep the cable away from hot surfaces. Check the power cable regularly for damage.
- Do not expose the appliance to temperatures below 0 °C or above + 40 °C for any length of time. Avoid exposure to direct sunlight.
- To avoid risks, repairs must only be carried out by authorised Aesculap Customer Service Centres.

- If the power cable **11** is damaged, the complete cable with mains adapter must be replaced. Use only the original spare part, which you can obtain from Aesculap Customer Service.
- Unplug device from the power supply for maintenance and part replacement.
- Do not open the trimmer, except to change the rechargeable battery (see "Changing the rechargeable battery" on page 19).
- The blade set must not be dismantled.

#### **NOTE**

*The safety of Aesculap electrical appliances is in line with the recognised state of the art and the German Equipment Safety Act.*

*Light-emitting devices such as LEDs or infrared light do not exceed Laser class 1 of IEC 825-1.*

*Given the present state of the art, components of electrical appliances are subject to a certain degree of wear over time. To ensure perfect functioning and safety, we therefore recommend regular inspection by the Technical Customer Service of Aesculap Suhl GmbH.*

#### **Service Addresses**

Albert Kerbl GmbH  
Felizenzell 9  
84428 Buchbach / Germany

Phone: +49 8086 933-100  
Fax: +49 8086 933-500  
E-Mail: [info@kerbl.com](mailto:info@kerbl.com)  
[www.kerbl.com](http://www.kerbl.com)

Further service addresses you can demand from the mentioned above address.

## 2.4 Safety during operation



**DANGER**

- Do not touch the blade set while the appliance is active.

- The appliance must be switched off whenever:
  - you put it down, e.g. to recharge it or stop cutting hair for a short period.
  - you fit or remove a comb attachment.
- The cable must not touch the blade set during operation.
- Use the trimmer only in combination with the original accessories (charging unit, comb attachments, rechargeable battery, power cable with mains adapter etc.).

## 2.5 Lithium ion battery

The appliance ships with an integrated, rechargeable lithium ion battery, which is characterized by very high capacity combined with low weight.

The battery does not suffer from any "memory effect" and offers a long service life, if handled correctly.



**DANGER**

**Incorrect handling of the lithium ion battery can cause the destruction, explosion or ignition of the battery.**

- Therefore, always observe the following safety advisories.
- Protect the battery against mechanical damage of any kind, e.g. powerful impacts or strong pressure. Do not try to open, repair, or otherwise manipulate the battery under any circumstances.
- Do not short out the battery. With the battery removed from the appliance, the battery contacts must not be connected by metal objects (e.g. hairpin, scissors or metal tail comb) under any circumstances.
- Do not expose the battery to extreme temperatures (below 0 °C or above + 40 °C). For instance, avoid proximity to heating devices or direct sunlight.

- Charge the battery only with the battery installed in the appliance, using the original accessories (charging unit or power cable) and observing the correct contact polarity.
- Charge the battery only in dry rooms and never in the vicinity of acids or easily flammable materials.
- Do not throw the battery into fire.
- Only use the original battery for this appliance.
- The battery must not be touched by water.
- Do not try to extinguish a burning lithium ion battery with water under any circumstances. Use sand or some other smothering substance for extinguishing the fire.
- In the event that electrolytic solution escapes from battery, avoid contact with skin, eyes and mucosa. Immediately rinse the affected areas with plenty of clear water and see a physician.

#### NOTE

*If you are not going to use the appliance for any extended period, store the appliance or its battery, respectively, charged to 40-60 % of its capacity in a cool and frost-protected place (approx. 15 °C).*

*This measure serves to prevent premature aging of the battery.*

## 2.6 Cleaning, care and storage



**DANGER**

**The trimmer must be switched off and unplugged if:**

- you want to clean or oil the appliance.
- you want to change the rechargeable battery.

Never attempt to remove dust or foreign bodies from inside the appliance with pointed objects (e.g. with the tail of a comb).



**WARNING**

**To avoid excessive wear on blade set and motor, clean the blade set regularly and apply oil to the appropriate points (see "Cleaning and care" on page 17).**

- Do not use aggressive or abrasive cleaning products to clean the appliance.
- Do not wind the power cable round the trimmer. This could break the cable.

- When the rechargeable battery has been removed, do not connect the trimmer to the power cable **11** or place it in the charging unit **8** that is connected to the mains. Either action can damage the electronic system.

### 3. Preparation

#### 3.1 Charging

The appliance as supplied is not yet ready for operation with the rechargeable battery. However, you can use the trimmer immediately on mains power (see "Mains operation" on page 16).

**The appliance should be charged for 2 hours before being used for the first time without the cable.**

It is not possible to "overcharge" the appliance.

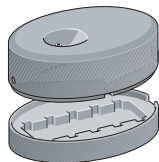







- Before charging the trimmer for the first time, remove charging unit **8** from comb attachment holder **9**.
- Check that the mains voltage agrees with the voltage specified on the rating plate (on mains adapter **10**).



- Plug the power cord **11** into the charging unit and mains adapter **10** into a wall socket.
- Place the charging unit on a flat surface.
- Place the appliance in the charging unit.



The charging indicator **6** shows the charging status. It has 5 segments, each representing about 20 % of the capacity of the rechargeable battery.

-  Battery is low.
-  Battery is up to 20 % charged.
-  Battery is up to 40 % charged.
-  Battery is up to 60 % charged.
-  Battery is up to 80 % charged.
-  Battery is fully charged.

### 3.2 Storing the power cable

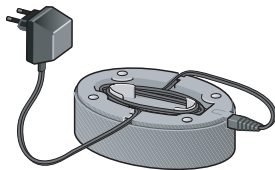

If you do not need the entire length of the cable, you can stow the surplus in the compartment in the base of charging unit **8**.

### 3.3 Storing the comb attachments



You can keep the comb attachments **14** stored tidily in the comb attachment holder **9**.

## 4. Operation

---

### 4.1 Function lock

When it leaves the factory, the trimmer is protected against being switched on accidentally. You can activate this function lock yourself, e.g. for transporting the trimmer.

#### Deactivating function lock:

- Place the trimmer in the connected charging unit **8**. The charging indicator **6** lights up. The trimmer is ready for use.

Mains operation of the trimmer is possible immediately.

#### Activating function lock:

- Press the On/Off switch **3** for about 4 seconds. Using the On/Off switch now has no effect.

### 4.2 Mains operation

If necessary, e.g. if the rechargeable battery has little or no charge, you can run the trimmer on mains power.

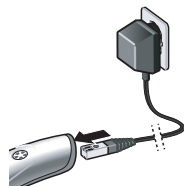

- Insert the mains adapter **10** in a power socket.
- Unplug the plug of power cable **11** from the charging unit **8** and plug it into the socket on the trimmer.

### 4.3 Switching On and Off



- To switch the trimmer on, press the On/Off switch **3**.
- To switch the trimmer off, press the On/Off switch **3** again.



## 4.4 Setting the cutting length



The cutting length is adjustable in three stages:

I: 0.5 mm

II: 1.5 mm

III: 2.5 mm

- Slide lever 5 to the desired position.

## 4.5 Comb attachments

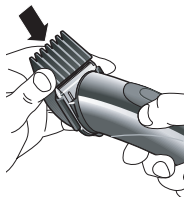

The comb attachments 14 with the lengths 4, 8, 12, 16 and 20 mm can be pushed onto the blade set 4.

**Please note:** The cutting lengths of the comb attachment and the cutting length set on the trimmer must be added together.

**Example:** Comb attachment 20 mm and lever 5 in position III (2.5 mm) results in a cutting length of 22.5 mm.

- Switch off the trimmer and push the desired comb attachment onto the blade set 4.

You can now start trimming hair with the trimmer in the usual way.

## 5. Cleaning and care



**WARNING**

To ensure proper functioning of the appliance, the blade set must be cleaned regularly and oiled in the appropriate places. Failure to clean the blade set regularly results in excessive wear on blade set and motor

## Cleaning the blade set



**Damage to the blade set caused by its disassembling in its individual parts!**

- Never disassemble the blade set. Once disassembled it cannot be reassembled.

If used regularly, the blade set **4** should be thoroughly cleaned once a day.

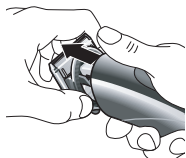

- Switch the appliance off.
- Push the entire blade set off the front of the trimmer.
- Use the cleaning brush **13** to remove any hairs.



- Slightly push apart the upper and lower parts of the blade set (see illustration) and use the cleaning brush to remove any hairs between them.

## Oiling the blade set

The blade set **4** must be oiled regularly – preferably daily.



- Remove the blade set.
- Lubricate the areas where there is contact between the upper and lower parts of the blade set (see illustration).

- Run the trimmer for about 20 seconds to ensure that the oil is properly distributed. – You can carry on working if you want to.

## Replacing the blade set

The blade set is subject to wear. Even if you look after the appliance properly, the cutting performance will deteriorate. Replace the blade set when it is worn. The blade set can be ordered separately as a spare part from Aesculap Customer Service (see addresses at the end of these instructions).

## Attaching the blade set

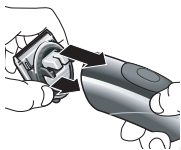

- Switch the appliance off.
- First position the lower lugs in the recesses in the trimmer, then press the blade set home while swivelling it upwards. Do not use force. You must hear the blade set click firmly into place.

## Cleaning the appliance

- Clean your appliance occasionally with a damp cloth, then wipe it dry.

## Cleaning the charging contacts

If the charging contacts **2** on the appliance or the charging contacts **7** on the charging unit are dirty, charging may not be possible or may be interrupted.

- Clean the contacts using a cloth or wad of cotton wool soaked in alcohol or spirit.

## 6. Changing the rechargeable battery

If the capacity of the rechargeable battery starts to fall off, you can order a new one from Aesculap Customer Service and insert it instead of the old one.

Use only the original Aesculap rechargeable battery which you can order from Aesculap Customer Service.

When disposing of the old battery, be sure to observe the disposal regulations (see "Disposal" on page 22).



**WARNING**

**The power cable 11 must never be plugged into the trimmer when you are changing the rechargeable battery.**

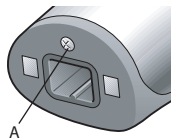

- Unscrew the screw **A** next to the socket **1** on the bottom of the trimmer.

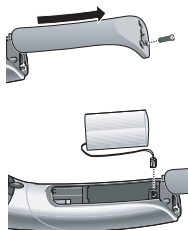

- Slide the cover off the trimmer.
- Remove the old rechargeable battery from the trimmer and carefully detach the mini plug by pulling upwards.



**WARNING** When there is no rechargeable battery in the trimmer, do not connect the trimmer to the power cable 11 or place it in the charging unit 8 that is connected to the mains. Either action can damage the electronic system.

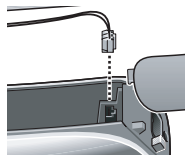

- Carefully insert the mini plug of the new rechargeable battery into the trimmer so that it fits into the appropriate socket.
- Insert the new rechargeable battery, slide the cover back onto the trimmer, and screw up the securing screw.

## 7. What should I do ...

### ... the appliance will not switch on?

- Is the function lock activated? Place the trimmer in the connected charging unit to deactivate the function lock.
- Is the battery low? Charge up the trimmer in the charging unit or work with mains power (power cable plugged directly into the trimmer).
- Charging the trimmer at high ambient temperatures (>35 °C) may trigger the safety cutout, which temporarily stops the appliance working. Let the trimmer cool down for 5-10 minutes. Then the trimmer is ready for operation again.

**... the blade set "sticks"?**

- The blade set must be cleaned and oiled. Proceed as described on page 18.

**... none of the charging indicator segments lights up?**

- Clean the charging contacts.
- The appliance may not be positioned correctly in the charging unit. Position it correctly.
- The power cable may not be properly connected.
- The rechargeable battery is completely run down and is taking longer to charge.

**... the appliance switches itself off?**

- The battery is low. Charge up the trimmer in the charging unit or work with mains power (power cable plugged directly into the trimmer).

**... the running time on one charge of the battery is much shorter than before?**

- The blade set may need to be cleaned and oiled. Proceed as described on page 18.
- If this does not help, order a new rechargeable battery from Aesculap Customer Service and insert it instead of the old one (see "Changing the rechargeable battery" on page 19).

**... the battery will no longer charge?**

- Order a new rechargeable battery from Aesculap Customer Service and insert it instead of the old one (see "Changing the rechargeable battery" on page 19).

## 8. Technical data

<b>Product</b>	<b>Akkurata/Vega</b>
Mains adapter:	
Input voltage	230 V / 50 Hz
Output voltage	DC 4.85 V, 800 mA
Emission sound pressure level	LpA ≤70 dB(A)
Total vibration level	ah = 3.59 m/s <sup>2</sup> k = 0.39 m/s <sup>2</sup>
Cutting lengths (without comb attachment)	0.5; 1.5; 2.5 mm
Comb attachments	4, 8, 12, 16, 20 mm
Dimensions (L x W x H)	170 mm x 46 mm x 46 mm
Weight (trimmer)	<250 g



Subject to technical change without notice.

## 9. Disposal



This electrical appliance contains a lithium ion battery. The rechargeable battery must be removed before disposal (see "Changing the rechargeable battery" on page 19). The rechargeable battery must never be disposed of as household waste.

If the electrical appliance is no longer to be used, return it to the place where you bought it or hand it in to the special collection centre run by your local public waste disposal authority (recycling centre, materials recovery centre etc.).

The appliance must not be disposed of as household rubbish.

This also applies to electrical appliances that were last used in the non-private sector, e.g. in branches of trade or industry. In cases where public waste disposal authorities do not accept electrical appliances that have been used for non-private purposes, their waste advisory services can provide information on environmentally sound disposal.

## 10. Two-year guarantee

---

Dear Customer,

Thank you for choosing a product from our company.

For decades, the name Aesculap has stood for proven quality and first-class service. We are known to provide innovative, high-performance products for our customers. Aesculap manufactures high-quality devices, using high-quality materials and careful manufacturing processes. We would like to point out to you that we are not liable for defects in our products, if these are caused by improper use, normal wear or are caused by the product being improperly used or if inappropriate or not properly functioning third-party products are used.

Parts that are typically subject to wear, and for which we are therefore not liable, are the battery and clipper head. Defects that do not affect or only negligibly affect the value or function of the product are also excluded from our warranty.

If we are liable under our warranty, we reserve the right to repair or replace the product.

### Service Addresses

Albert Kerbl GmbH  
Felizenzell 9  
84428 Buchbach / Germany

Phone: +49 8086 933-100  
Fax: +49 8086 933-500  
E-Mail: [info@kerbl.com](mailto:info@kerbl.com)  
[www.kerbl.com](http://www.kerbl.com)

Further service addresses you can demand from the mentioned above address.

## Inhalt

1.	Bezeichnung der Teile .....	27	6.	Akku austauschen.....	39
2.	Sicherheit .....	27	7.	Was tun, wenn ... .....	40
2.1	Begriffserklärung .....	27	8.	Technische Daten .....	42
2.2	Bestimmungsgemäße Verwendung .....	28	9.	Entsorgung .....	42
2.3	Wichtige Gefährhinweise .....	28	10.	2 Jahre Gewährleistung .....	43
14.1	Allgemeine Sicherheitshinweise .....	29			
2.4	Sicherheit während des Betriebes .....	32			
2.5	Lithium-Ionen-Akku.....	32			
2.6	Reinigen, Pflegen und Aufbewahren .....	33			
3.	Vorbereitung.....	34			
3.1	Ladevorgang.....	34			
3.2	Anschlusskabel verstauen .....	35			
3.3	Kammaufsätze aufbewahren .....	35			
4.	Bedienung.....	36			
4.1	Funktionssperre .....	36			
4.2	Kabelbetrieb .....	36			
4.3	Ein- und Ausschalten.....	36			
4.4	Einstellen der Schnittlänge.....	37			
4.5	Kammaufsätze .....	37			
5.	Reinigung und Pflege.....	37			



## Herzlichen Dank

für den Kauf der **Akkurata/Vega**, der neuen Schermaschine von Aesculap.

Sie entspricht dem neuesten Stand der Technik. Diese Profi-Schermaschine ist innovativ und designorientiert. Bei der Entwicklung wurden die Anforderungen an eine Profi-Maschine berücksichtigt.

Neben einer optimalen Schnittleistung bietet Ihnen die Schermaschine:

- Akkubetrieb/Kabelbetrieb
- Schnellladung innerhalb einer Stunde
- 3-Stufen-Schnittlängenverstellung
- Akkuzustandsanzeige

Wir wünschen Ihnen viel Freude beim Arbeiten mit der Schermaschine.

Ihre  
Aesculap Suhl GmbH

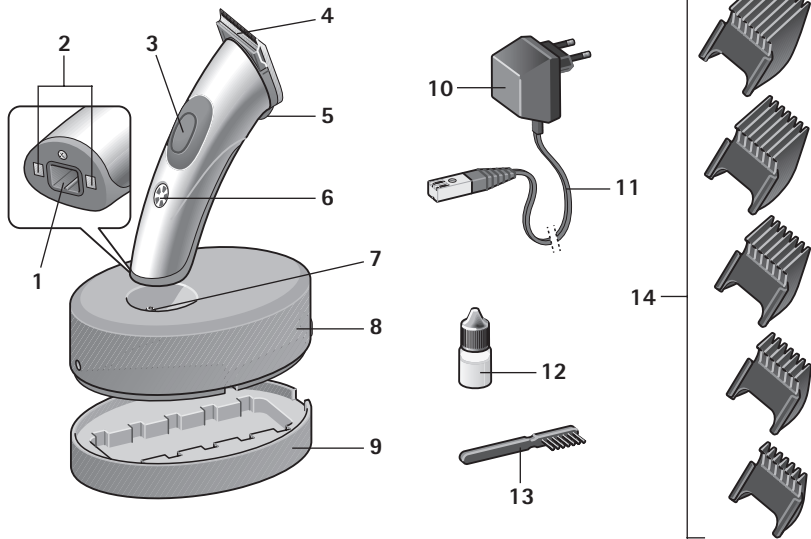

## 1. Bezeichnung der Teile

---

- 1 Buchse für das Anschlusskabel am Gerät (für Kabelbetrieb)
- 2 Ladkontakte am Gerät
- 3 Ein-/Aus-Taster
- 4 Scherkopf
- 5 Hebel zum Einstellen der Schnittlänge
- 6 Ladeanzeige / Akkuzustandsanzeige
- 7 Ladkontakte an der Ladestation
- 8 Ladestation
- 9 Kammaufsatzhalter
- 10 Steckernetzgerät
- 11 Anschlusskabel für Ladestation und Kabelbetrieb
- 12 Ölflasche
- 13 Reinigungspinsel
- 14 Kammaufsätze 4, 8, 12, 16, 20 mm

## 2. Sicherheit

---

Bitte lesen Sie die Gebrauchsanweisung, besonders das Kapitel "Sicherheit" sorgfältig durch, **bevor** Sie die Schermaschine in Betrieb nehmen. So schützen Sie sich vor möglichen Gefahren und das Gerät vor Schäden durch Fehlbedienung.

Bewahren Sie diese Gebrauchsanweisung zum späteren Nachlesen auf. Bei Weitergabe des Gerätes geben Sie bitte auch diese Gebrauchsanweisung mit.

### 2.1 Begriffserklärung

In dieser Gebrauchsanweisung finden Sie die folgenden Begriffe:



**GEFAHR**

**Hohes Risiko. Missachtung der Warnung kann schwere Verletzungen verursachen.**



**WARNUNG**

**Mittleres Risiko. Missachtung der Warnung kann einen Sachschaden verursachen.**

### HINWEIS

*Geringes Risiko. Hinweise, die Sie beim Umgang mit dem Gerät beachten sollten.*

## 2.2 Bestimmungsgemäße Verwendung

- Die Schermaschine wird zum Trimmen von Kleintieren verwendet.
- Das Gerät ist nur für den Gebrauch in Innenräumen ausgelegt! Nicht außerhalb der Räumlichkeiten (Garten, Terrasse etc.) in Betrieb nehmen!
- Das Gerät wurde für den professionellen Einsatz im Grooming-Salon und in der Tierarztpraxis entwickelt. Unter Beachtung der Sicherheitshinweise ist auch ein Einsatz zu Hause möglich.

## 2.3 Wichtige Gefahrhinweise



### Gefahr eines elektrischen Schlages!

- Das Gerät darf niemals in der Badewanne, Dusche, über einem gefüllten Waschbecken / sonstigen Gefäß aufgeladen oder betrieben werden.



- Halten Sie das Gerät, die Ladestation und das Anschlusskabel von Feuchtigkeit, Wasser und anderen Flüssigkeiten fern und bedienen Sie es nicht mit nassen Händen.

- Das Gerät, die Ladestation und das Anschlusskabel nicht unter Wasser tauchen oder unter fließendem Wasser abspülen.
- Sollte das Gerät ins Wasser gefallen sein, darf es danach nicht wieder benutzt werden.
- Einen zusätzlichen Schutz bietet der Einbau einer **Fehlerstromschutzeinrichtung**, mit einem Nennauslösestrom von weniger als 30 mA, in der Hausinstallation. Wir empfehlen Ihnen, die Stromkreise von Ihrem Elektrofachmann mit einer FI-Schutzschaltung absichern zu lassen.



**WARNUNG** werden!

**Nach ausgedehntem Gebrauch kann der Scherkopf heiß**

*Hinweis*

*Die Haarschneidemaschine darf nur mit einem Netzteil entsprechend den Angaben auf dem Typenschild betrieben werden.*

## 14.1 Allgemeine Sicherheitshinweise



**GEFAHR**

- Nehmen Sie das Gerät niemals in Betrieb, wenn:
  - das Gerät, die Ladestation oder das Anschlusskabel beschädigt ist.
  - der Scherkopf beschädigt oder angebrochen ist, da die Haut verletzt werden kann.
  - das Gerät gefallen ist, sichtbare Schäden aufweist oder die Funktionsweise eingeschränkt ist.
  - das Gerät so beschädigt ist, dass elektrische Teile freiliegen.

In jedem Fall sofort das Gerät vom Netz trennen und den technischen Kundendienst informieren!

- Überprüfen Sie, ob die Netzspannung mit der auf dem Typenschild angegebenen Spannung übereinstimmt.
- Steckernetzgerät ziehen, wenn während des Aufladens oder während des Kabelbetriebes ein Fehler auftritt.

- Gerät nur mit Original-Netzteil betreiben.

Hat das Gerät die Markierung  C20, kann jedes Netzteil des Modells C20 verwendet werden.

Dieses Gerät kann von **Kindern** ab 8 Jahren und darüber sowie von Personen mit verringerten physischen, sensorischen oder mentalen Fähigkeiten oder Mangel an Erfahrung und Wissen benutzt werden, wenn sie beaufsichtigt oder bezüglich des sicheren Gebrauchs des Geräts unterwiesen wurden und die daraus resultierenden Gefahren verstehen. **Kinder** dürfen nicht mit dem Gerät spielen. Reinigung und **Benutzer-Wartung** dürfen nicht von **Kindern** ohne Beaufsichtigung durchgeführt werden.

- Bewahren Sie das Gerät für Kinder unzugänglich auf.
- Halten Sie ebenfalls das Verpackungsmaterial, wie z. B. Folien, von Kindern fern.
- Legen Sie die Anschlussleitung so, dass niemand darüber stolpert oder darauf tritt!
- Schützen Sie die Anschlussleitung vor Beschädigungen. Ziehen Sie niemals an der Anschlussleitung. Fassen Sie das Steckernetzgerät an, wenn Sie dieses aus der Steckdose ziehen. Halten Sie die Leitung von heißen Oberflächen fern. Überprüfen Sie die Anschlussleitung regelmäßig auf Beschädigungen.
- Setzen Sie das Gerät nicht längere Zeit Temperaturen unter 0 °C oder über + 40 °C aus. Vermeiden Sie direkte Sonneneinstrahlung.
- Um eine Gefährdung zu vermeiden, dürfen Reparaturen nur vom autorisierten Aesculap-Kundendienst ausgeführt werden.

- Wenn das Anschlusskabel **11** beschädigt wird, muss es komplett mit Steckernetzgerät ausgetauscht werden. Verwenden Sie ausschließlich das Original-Ersatzteil, das Sie beim Aesculap-Kundendienst bestellen können.
- Gerät zur Wartung und zum Teiletasch von der Stromversorgung trennen.
- Das Gerät darf nicht geöffnet werden, außer zum Wechsln des Akkus (siehe "Akku austauschen" auf Seite 39).
- Der Scherkopf darf nicht zerlegt werden.

#### *HINWEIS*

*Die Sicherheit von Aesculap-Elektrogeräten entspricht den anerkannten Regeln der Technik und dem Gerätesicherheitsgesetz.*

*Leuchtanzeigen wie LEDs oder IR-Licht überschreiten nicht die Laserklasse 1 nach IEC 825-1.*

*Nach heutigem Stand der Technik unterliegen Teile an elektrotechnischen Geräten in einem gewissen Maße einem zeitlich bedingten Verschleiß. Um eine einwandfreie Funktion und Sicherheit zu gewährleisten, empfehlen wir daher eine regelmäßige Überprüfung durch den Technischen Kundendienst der Aesculap Suhl GmbH.*

#### **Service-Adresse**

Albert Kerbl GmbH  
Felizenzell 9  
84428 Buchbach / Germany

Phone: +49 8086 933-100  
Fax: +49 8086 933-500  
E-Mail: [info@kerbl.com](mailto:info@kerbl.com)  
[www.kerbl.com](http://www.kerbl.com)

Weitere Service-Adressen erfahren Sie über die oben genannte Adresse.

## 2.4 Sicherheit während des Betriebes



- Greifen Sie beim eingeschalteten Gerät nicht in oder an den Scherkopf.

- Das Gerät muss ausgeschaltet sein, wenn:
  - Sie das Gerät aus der Hand legen, z. B. um es aufzuladen oder wenn Sie kurzzeitig den Schneidevorgang unterbrechen.
  - Sie den Kammaufsatz aufstecken oder abnehmen.
- Das Kabel darf beim Betrieb nicht mit dem Scherkopf in Berührung kommen.
- Verwenden Sie die Schermaschine nur zusammen mit den Original-Zubehörteilen (Ladestation, Kammaufsätze, Akku, Anschlusskabel mit Steckernetzgerät etc.).

## 2.5 Lithium-Ionen-Akku

In dieses Gerät ist ein moderner Lithium-Ionen-Akku integriert, der sich durch seine besonders hohe Kapazität bei geringem Gewicht auszeichnet.

Er hat keinen "Memory Effekt" und bei richtiger Behandlung eine lange Haltbarkeit.



**Bei unsachgemäßer Behandlung kann ein Lithium-Ionen-Akku zerstört werden, explodieren oder sich entzünden.**

- Beachten Sie deshalb unbedingt die folgenden Sicherheitshinweise.
- Schützen Sie den Akku vor mechanischen Beschädigungen jeder Art wie z. B. starken Stößen oder starkem Druck. Versuchen Sie keinesfalls den Akku zu öffnen, zu reparieren oder auf andere Weise zu manipulieren.
- Schließen Sie den Akku niemals kurz. Die Kontakte am ausgebauten Akku dürfen keinesfalls durch metallische Gegenstände (z. B. Haarnadeln, Scheren, Stielkamm) verbunden werden.
- Setzen Sie den Akku nicht extremen Temperaturen (unter 0 °C oder über + 40 °C) aus. Vermeiden Sie zum Beispiel die Nähe von Heizungen oder direkte Sonneneinstrahlung.
- Laden Sie den Akku ausschließlich im Gerät mit den Original-Zubehörteilen (Ladestation oder Anschlusskabel) auf und vertauschen Sie die Anschlüsse dabei nicht.



- Laden Sie den Akku ausschließlich in trockenen Räumen und niemals in der Nähe von Säuren oder leicht entflammaren Materialien.
- Werfen Sie den Akku nicht in Feuer.
- Verwenden Sie ausschließlich den Original-Akku für dieses Gerät.
- Der Akku darf nicht mit Wasser in Berührung kommen.
- Löschen Sie einen brennenden Lithium-Ionen-Akku niemals mit Wasser. Verwenden Sie Sand oder ein anderes erstickendes Löschmittel.
- Sollte Elektrolytlösung des Akkus auslaufen, vermeiden Sie den Kontakt mit Haut, Augen und Schleimhäuten. Spülen Sie betroffene Stellen sofort mit reichlich klarem Wasser und suchen Sie einen Arzt auf.

#### HINWEIS

*Sollten Sie das Gerät länger nicht benutzen, lagern Sie das Gerät bzw. den Akku mit einem Ladezustand von 40–60 % kühl und frostfrei (ca. 15 °C). Auf diese Weise verhindern Sie eine vorzeitige Alterung des Akkus.*

## 2.6 Reinigen, Pflegen und Aufbewahren



**Das Gerät muss ausgeschaltet und vom Netz getrennt sein, wenn:**

- das Gerät gereinigt oder geölt werden soll.
- der Akku ausgetauscht werden soll.

Versuchen Sie niemals mit spitzen Gegenständen (z. B. mit einem Stielkamm) Staub oder Fremdkörper aus dem Geräteinneren zu entfernen.



**Um einen erhöhten Verschleiß von Scherkopf und Motor zu vermeiden, muss der Scherkopf regelmäßig gereinigt und an den entsprechenden Stellen geölt werden (siehe "Reinigung und Pflege" auf Seite 37).**

- Verwenden Sie zum Reinigen des Gerätes keine aggressiven oder kratzenden Reinigungsmittel.
- Wickeln Sie das Anschlusskabel nicht um das Gerät. Das Kabel könnte brechen.

- Wenn Sie den Akku ausgebaut haben, dürfen Sie das Gerät weder an das Anschlusskabel **11** anschließen noch das Gerät auf die angeschlossene Ladestation **8** stellen. Beides kann zur Zerstörung der Elektronik führen.

### 3. Vorbereitung

#### 3.1 Ladevorgang

Wenn das Gerät ausgeliefert wird, ist es für den Akkubetrieb noch nicht betriebsbereit. Sie können das Gerät allerdings sofort im Kabelbetrieb einsetzen (siehe "Kabelbetrieb" auf Seite 36).

**Vor dem ersten Gebrauch (ohne Kabel) sollte das Gerät 2 Stunden geladen werden.**

Ein "Überladen" des Gerätes ist nicht möglich.

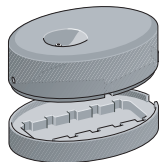

- Vor dem ersten Aufladen nehmen Sie die Ladestation **8** von dem Kammaufsatzhalter **9** ab.
  - Überprüfen Sie, ob die Netzspannung mit der auf dem Typenschild (auf dem Steckernetzgerät **10**) angegebenen Spannung übereinstimmt.
  - Stecken Sie das Anschlusskabel **11** in die Ladestation und das Steckernetzgerät **10** in eine Steckdose.
  - Stellen Sie die Ladestation auf eine ebene Fläche.
  - Stellen Sie das Gerät auf die Ladestation.
- Die Ladeanzeige **6** zeigt den Ladezustand an. Sie besteht aus 5 Segmenten, die jeweils ca. 20 % der Akkukapazität symbolisieren

-  Akku ist leer.
-  Akku ist max. zu 20 % geladen.
-  Akku ist max. zu 40 % geladen.
-  Akku ist max. zu 60 % geladen.
-  Akku ist max. zu 80 % geladen.
-  Akku ist voll geladen.

### 3.2 Anschlusskabel verstauen

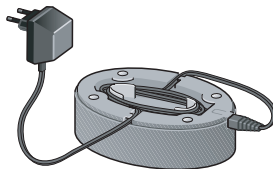

Wenn Sie nicht die volle Länge des Kabels benötigen, kann ein Teil des Anschlusskabels im Kabeldepot unter der Ladestation **8** verstaut werden.

### 3.3 Kammaufsätze aufbewahren



Die Kammaufsätze **14** können im Kammaufsatzhalter **9** übersichtlich aufbewahrt werden

## 4. Bedienung

---

### 4.1 Funktionssperre

Bei Auslieferung ist das Gerät gegen versehentliches Einschalten geschützt. Diese Funktionssperre können Sie auch selbst einschalten, z. B. wenn das Gerät transportiert werden soll.

#### Funktionssperre aufheben:

- Stellen Sie das Gerät in die angeschlossene Ladestation **8**.  
Die Ladeanzeige **6** leuchtet. Das Gerät ist betriebsbereit.

Im Kabelbetrieb ist das Gerät sofort betriebsbereit.

#### Funktionssperre einschalten:

- Halten Sie den Ein-/Aus-Taster **3** ca. 4 Sekunden gedrückt.

Das Betätigen des Ein-/Aus-Tasters bleibt nun ohne Wirkung.

### 4.2 Kabelbetrieb

Bei Bedarf, z. B. wenn der Akku nicht oder nur sehr schwach aufgeladen ist, können Sie das Gerät auch mit Kabel betreiben.

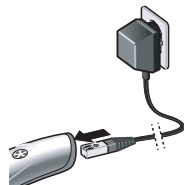

- Stecken Sie das Steckernetzgerät **10** in eine Steckdose.
- Ziehen Sie den Stecker des Anschlusskabels **11** aus der Ladestation **8** heraus und stecken ihn direkt in das Gerät.

### 4.3 Ein- und Ausschalten



- Um das Gerät einzuschalten, drücken Sie auf den Ein-/Aus-Taster **3**.
- Um das Gerät auszuschalten, drücken Sie erneut auf den Ein-/Aus-Taster **3**.

#### 4.4 Einstellen der Schnittlänge



Die Schnittlänge ist in drei Stufen einstellbar:

I: 0,5 mm

II: 1,5 mm

III: 2,5 mm

- Schieben Sie den Hebel 5 in die gewünschte Position.

#### 4.5 Kammaufsätze

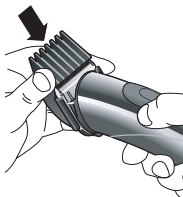

Die Kammaufsätze 14 in den Längen 4, 8, 12, 16 und 20 mm können auf den Scherkopf 4 aufgesetzt werden.

**Bitte beachten Sie:** Die Schnittlänge des Kammaufsatzes und die am Gerät eingestellte Schnittlänge addieren sich.

**Beispiel:** Kammaufsatz 20 mm und Hebel 5 auf Position III (2,5 mm) ergeben eine Schnittlänge von 22,5 mm.

- Schalten Sie die Schermaschine aus und schieben Sie den gewünschten Kammaufsatz auf den Scherkopf 4.

Anschließend können Sie mit der Schermaschine die Kleintierhaare wie gewohnt schneiden.

### 5. Reinigung und Pflege



**WARNUNG**

Für einen einwandfreien Betrieb muss der Scherkopf regelmäßig gereinigt und an den entsprechenden Stellen geölt werden. Wenn Sie den Scherkopf nicht regelmäßig reinigen, führt dies zu erhöhtem Verschleiß von Scherkopf und Motor.

## Reinigen des Scherkopfes



### Beschädigung des Scherkopfes durch Zerlegen in seine Einzelteile!

- Zerlegen Sie keinesfalls den Scherkopf in seine Einzelteile, da es anschließend nicht mehr möglich ist, diesen wieder funktionsfähig zusammen zu bauen.

Bei regelmäßigem Gebrauch sollte der Scherkopf **4** einmal täglich gründlich gereinigt werden.

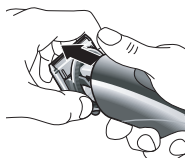

- Schalten Sie das Gerät aus.
- Drücken Sie den kompletten Scherkopf vom Haarschneidegerät nach vorne ab.
- Entfernen Sie die Haare mit dem Reinigungspinsel **13**.



- Drücken Sie den oberen und unteren Teil des Scherkopfes etwas auseinander (siehe Abbildung) und entfernen Sie mit dem Reinigungspinsel die Haare im Zwischenraum.

## Ölen des Scherkopfes

Der Scherkopf **4** muss regelmäßig - **am besten täglich** - geölt werden.



- Nehmen Sie den Scherkopf ab.
- Ölen Sie die Stellen, wo sich der obere und untere Teil des Scherkopfes berühren (siehe Abbildung).

- Damit sich das Öl auch gut verteilen kann, lassen Sie Ihre Schermaschine ungefähr 20 Sekunden laufen. - Sie können hierbei ruhig weiterarbeiten!

## Austauschen des Scherkopfes

Der Scherkopf ist ein Verschleißteil. Trotz guter Pflege wird die Schneidleistung nachlassen. Tauschen Sie den Scherkopf dann aus. Der Scherkopf kann einzeln als Ersatzteil beim Aesculap-Kundendienst bestellt werden (Adressen am Ende dieser Anleitung).

## Aufsetzen des Scherkopfes

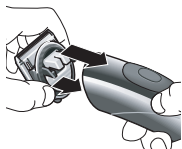

- Schalten Sie das Gerät aus.
- Positionieren Sie zunächst die unteren Rasten in die Aussparungen am Gerät und drücken Sie dann den Scherkopf in einer Schwenkbewegung nach oben an. Wenden Sie keine Gewalt an. Der Scherkopf muss deutlich einrasten.

## Reinigung des Gerätes

- Wischen Sie Ihr Gerät gelegentlich mit einem feuchten Tuch ab, anschließend trockenreiben.

## Reinigung der Ladekontakte

Wenn die Ladekontakte **2** am Gerät oder die Ladekontakte **7** an der Ladestation verschmutzt sind, kann der Aufladevorgang unterbrochen oder behindert werden.

- Reinigen Sie die Kontakte mit einem in Alkohol oder Spiritus getauchten Wattebausch oder Tuch.

## 6. Akku austauschen

Wenn die Kapazität des Akkus nachlässt, können Sie einen neuen Akku beim Aesculap-Kundendienst nachbestellen und gegen den alten austauschen.

Verwenden Sie nur den original Aesculap-Akku, den Sie beim Aesculap-Kundendienst bestellen können.

Beachten Sie bei der Entsorgung des alten Akkus die Entsorgungsvorschriften (siehe "Entsorgung" auf Seite 42).



**WARNUNG**

**Das Anschlusskabel 11 darf auf keinen Fall im Gerät stecken, wenn Sie den Akku austauschen.**

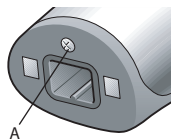

- Lösen Sie die Schraube **A** neben der Buchse **1** an der Unterseite des Gerätes.

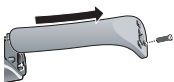

- Schieben Sie die Abdeckung vom Gerät ab.

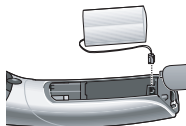

- Nehmen Sie den alten Akku aus dem Gerät heraus und ziehen Sie vorsichtig den kleinen Stecker nach oben heraus.



Ohne Akku dürfen Sie das Gerät weder an das Anschlusskabel 11 anschließen noch das Gerät auf die angeschlossene Ladestation 8 stellen. Beides kann zur Zerstörung der Elektronik führen.

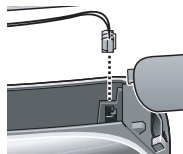

- Stecken Sie vorsichtig den kleinen Stecker des neuen Akkus so in das Gerät, dass er in den entsprechenden Anschluss passt.
- Legen Sie den neuen Akku in das Gerät, schieben Sie die Abdeckung auf das Gerät und schrauben Sie die Schraube wieder fest.

## 7. Was tun, wenn ...

### ... sich das Gerät nicht einschalten lässt?

- Ist die Funktionssperre eingeschaltet? Stellen Sie das Gerät in die angeschlossene Ladestation, um die Funktionssperre aufzuheben.
- Ist der Akku leer? Laden Sie die Schermaschine in der Ladestation auf oder arbeiten Sie im Kabelbetrieb (Anschlusskabel direkt an das Gerät anschließen).
- Wenn das Gerät bei hoher Umgebungstemperatur (> 35 °C) aufgeladen wird, kann es zu einer vorübergehenden Sicherheitsabschaltung des Gerätes kommen. Lassen Sie das Gerät 5-10 Minuten abkühlen. Danach ist das Gerät wieder betriebsbereit.



**... der Scherkopf "rupft"?**

- Der Scherkopf muss gereinigt und geölt werden. Gehen Sie vor, wie auf Seite 37 beschrieben.

**... kein Segment der Ladeanzeige leuchtet?**

- Reinigen Sie die Ladekontakte.
- Das Gerät steht eventuell nicht richtig auf der Ladestation. Positionieren Sie es richtig.
- Das Anschlusskabel ist eventuell nicht richtig angeschlossen.
- Der Akku ist tiefentladen und benötigt eine längere Ladezeit.

**... sich das Gerät von selbst abschaltet?**

- Der Akku ist leer. Laden Sie die Schermaschine in der Ladestation auf oder arbeiten Sie im Kabelbetrieb (Anschlusskabel direkt an das Gerät anschließen).

**... die Laufzeit mit einer Akkuladung deutlich kürzer ist als vorher?**

- Der Scherkopf muss eventuell gereinigt und geölt werden. Gehen Sie vor, wie auf Seite 38 beschrieben.
- Wenn dies nicht hilft, bestellen Sie einen neuen Akku beim Aesculap-Kundendienst und tauschen ihn gegen den alten aus (siehe "Akku austauschen" auf Seite 39).

**... sich der Akku nicht mehr aufladen lässt?**

- Bestellen Sie einen neuen Akku beim Aesculap-Kundendienst und tauschen ihn gegen den alten aus (siehe "Akku austauschen" auf Seite 39).

## 8. Technische Daten

Produkt	Akkurata/Vega
Netzadapter: Eingangsspannung Ausgangsspannung	230 V / 50 Hz DC 4,85 V, 800 mA
Emissionsschalldruckpegel	LpA $\leq 70$ dB(A)
Schwingungsgesamtwert	ah = 3,59 m/s <sup>2</sup> k = 0,39 m/s <sup>2</sup>
Schnittlängen (ohne Aufsatz)	0,5; 1,5; 2,5 mm
Kammaufsätze	4, 8, 12, 16, 20 mm
Abmessungen (L x B x H)	170 mm x 46 mm x 46 mm
Gewicht (Handteil)	<250 g



Technische Änderungen vorbehalten.

## 9. Entsorgung



In diesem Elektrogerät befindet sich ein Lithium-Ionen-Akku. Der Akku muss zur Entsorgung ausgebaut werden (siehe "Akku austauschen" auf Seite 39). Der Akku darf keinesfalls in der Restabfalltonne entsorgt werden.

Soll das Elektrogerät nicht mehr verwendet werden, ist es bei der Verkaufsstelle oder bei der gesonderten Annahmestelle der zuständigen örtlichen öffentlichen Entsorgungseinrichtung (Recyclinghof, Wertstoffhof etc.) zurückzugeben.

Das Elektrogerät darf nicht in die Restabfalltonne gegeben werden.

Dies gilt auch für Elektrogeräte, die zuletzt im nicht-privaten Bereich, sondern z. B. in Gewerbe oder Handwerk, genutzt wurden. Soweit die Annahme von nicht privat genutzten Elektrogeräten von den zuständigen örtlichen öffentlichen Entsorgungseinrichtungen ausgeschlossen wurde, erteilt deren Abfallberatungsstelle Auskünfte über die umweltgerechte Entsorgung.

## 10. 2 Jahre Gewährleistung

---

Sehr geehrte Kundin, sehr geehrter Kunde,

herzlichen Dank, dass Sie sich für ein Produkt aus unserem Hause entschieden haben.

Der Name Aesculap steht seit Jahrzehnten für geprüfte Qualität und erstklassigen Service. Unseren Kunden bieten wir innovative und leistungsfähige Produkte.

Aesculap stellt hochwertige Geräte her und sichert Ihnen die Verwendung hochwertigen Materials und sorgfältiger Herstellung zu. Gerne möchten wir Sie darauf hinweisen, dass wir für Sachmängel unserer Produkte nicht haften, wenn diese durch unsachgemäßen Gebrauch, normalen Verschleiß oder dadurch entstehen, dass das Produkt unsachgemäß verwendet wird oder nicht passende oder nicht einwandfrei funktionierende Fremdprodukte eingesetzt werden.

Teile, die typischerweise dem Verschleiß unterliegen, und für die wir deshalb nicht haften, sind der Akku und der Scherkopf. Ebenfalls ausgenommen sind Sachmängel, die den Wert oder die Funktion nicht oder nur unerheblich beeinflussen.

Sollten wir im Rahmen unserer Gewährleistung haften, behalten wir uns vor, das Produkt zu reparieren oder auszutauschen.

### Service-Adressen

Albert Kerbl GmbH  
Felizenzell 9  
84428 Buchbach / Germany

Phone: +49 8086 933-100  
Fax: +49 8086 933-500  
E-Mail: [info@kerbl.com](mailto:info@kerbl.com)  
[www.kerbl.com](http://www.kerbl.com)

Weitere Service-Adressen erfahren Sie über die oben genannte Adresse.

## Contenu

1.	Désignation des pièces .....	47	6.	Remplacer la batterie.....	59
2.	Sécurité.....	47	7.	Que faire si .....	60
2.1	Explication des termes.....	47	8.	Caractéristiques techniques .....	62
2.2	Utilisation conforme .....	48	9.	Elimination .....	62
2.3	Avertissements importants .....	48	10.	2 ans de garantie .....	63
14.1	Consignes de sécurité générales.....	49			
2.4	Sécurité durant le fonctionnement .....	52			
2.5	Accu ions-lithium .....	52			
2.6	Nettoyage, entretien et rangement .....	53			
3.	Préparation.....	54			
3.1	Mise en charge.....	54			
3.2	Raccorder le câble .....	55			
3.3	Ranger les guides de coupe.....	55			
4.	Utilisation.....	56			
4.1	Blocage du fonctionnement .....	56			
4.2	Fonctionnement sur secteur .....	56			
4.3	Mise sous et hors tension .....	56			
4.4	Réglage de la longueur de coupe.....	57			
4.5	Guides de coupe.....	57			
5.	Nettoyage et entretien .....	57			

## Tous nos remerciements

pour l'achat de la **Akkurata/Vega**, la nouvelle tondeuse électrique de Aesculap.

Elle est conforme au niveau actuel de la technique. Cette tondeuse professionnelle se distingue par ses options innovantes et son design. La conception de la tondeuse a tenu compte des exigences que doit remplir une tondeuse professionnelle.

Outre une puissance de coupe optimale, la tondeuse se caractérise par :

- Fonctionnement sur batterie / sur secteur
- Chargement rapide en moins d'une heure
- Réglage de la longueur de coupe sur 3 niveaux
- Affichage de l'état de la batterie

Nous vous souhaitons beaucoup de plaisir à utiliser la tondeuse.

Cordialement,  
Aesculap Suhl GmbH

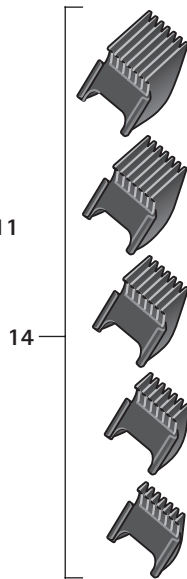
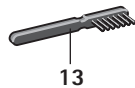
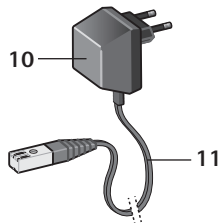
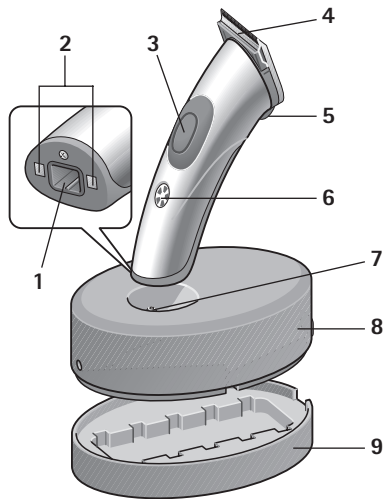

## 1. Désignation des pièces

- 1 Douille pour le câble de raccordement sur l'appareil (fonctionnement sur secteur)
- 2 Contacts de charge sur l'appareil
- 3 Bouton marche / arrêt
- 4 Tête du couteau
- 5 Levier pour le réglage de la longueur de coupe
- 6 Voyant de charge / Affichage de l'état de la batterie
- 7 Contacts de charge sur le chargeur
- 8 Chargeur
- 9 Support des guides de coupe
- 10 Alimentation enfichable
- 11 Câble de raccordement pour le chargeur et le fonctionnement sur secteur
- 12 Flacon d'huile
- 13 Pinceau de nettoyage
- 14 Guides de coupe 4, 8, 12, 16, 20 mm

## 2. Sécurité

Veuillez lire attentivement la notice d'utilisation et en particulier le chapitre «Sécurité» **avant** d'utiliser la tondeuse. Vous vous protégerez ainsi d'éventuels dangers et vous éviterez les détériorations de l'appareil dues à une mauvaise utilisation.

Conservez cette notice d'utilisation pour pouvoir la relire ultérieurement. Si vous cédez l'appareil à un tiers, donnez cette notice également.

### 2.1 Explication des termes

Vous rencontrerez les termes suivants dans la notice d'utilisation:



**DANGER**

**Risque important. Le nonrespect de l'avertissement peut provoquer des blessures graves.**



**AVERTISSEMENT**

**Risque moyen. Le non-respect de l'avertissement peut provoquer un dommage matériel.**

**REMARQUE**

*Risque faible. Remarques dont il faut tenir compte en maniant l'appareil.*

**2.2 Utilisation conforme**

- La tondeuse doit être utilisée pour couper les poils des petits animaux.
- L'appareil est conçu uniquement pour être utilisé à l'intérieur ! Ne l'utilisez pas à l'extérieur (jardin, terrasse, etc.)!
- L'appareil a été développé pour l'application dans des salons de soin et chez le vétérinaire. En tenant compte des consignes de sécurité, il est également possible d'utiliser l'appareil à la maison.

**2.3 Avertissements importants****Risque d'électrocution!**

- L'appareil ne doit jamais être utilisé ou rechargé dans la baignoire, la douche, au-dessus d'un lavabo ou d'un récipient rempli.
- Maintenez l'appareil, le chargeur et le câble de raccordement à distance d'endroits humides, de l'eau et d'autres liquides et ne l'utilisez pas avec des mains humides.



- N'immergez jamais l'appareil, le chargeur et le câble de raccordement sous l'eau ou ne les rincez jamais sous l'eau courante.
- Si l'appareil venait à tomber dans l'eau, il ne doit pas être réutilisé.
- L'intégration dans votre installation électrique d'un **dispositif de protection contre les courants de court-circuit** avec un courant nominal de déclenchement de 30 mA maximum fournit une protection supplémentaire. Nous vous recommandons de faire installer par un électricien un circuit de protection à déclenchement par courant de défaut afin de protéger les circuits électriques de votre salon.



AVERTISSEMENT

**En cas d'utilisation prolongée, la tête de lame peut devenir très chaude!**

**REMARQUE**

*La tondeuse à cheveux ne doit fonctionner qu'à l'aide du bloc d'alimentation correspondant aux caractéristiques mentionnées sur la plaque signalétique.*

## 14.1 Consignes de sécurité générales



- Ne mettez jamais l'appareil en service lorsque:
  - l'appareil, le chargeur ou le câble de raccordement est endommagé.
  - la tête du couteau est endommagée ou ébréchée, car elle risque de blesser la peau.
  - l'appareil est tombé, présente des dégâts visibles ou lorsque son fonctionnement est altéré.
  - l'appareil est tellement endommagé que des pièces électriques sont à nu.
 Il faut dans tous les cas le débrancher immédiatement et informer le service technique après-vente!
- Vérifiez si la tension du secteur correspond à la tension indiquée sur la plaque signalétique.
- Débranchez l'alimentation enfichable si une panne survient lors du chargement ou en cas de fonctionnement sur secteur.

- Cet appareil ne doit être utilisé qu'avec le bloc d'alimentation d'origine.

Si l'appareil porte le marquage  C20, il est possible d'utiliser les blocs d'alimentation de modèle C20.

Cet appareil peut être utilisé par des **enfants** à partir de 8 ans ainsi que par des personnes dont les capacités physiques, sensorielles ou mentales sont limitées, ou qui manquent d'expérience et de connaissances si on les surveille ou qu'on leur a appris à manipuler l'appareil de manière sûre et qu'ils comprennent les dangers potentiels. Les **enfants** ne doivent pas jouer avec l'appareil. Le nettoyage et les procédures d'entretien ne doivent pas être effectués par des **enfants** sans surveillance.

- Ne gardez pas l'appareil à portée de main des enfants.
- Maintenez également à distance des enfants le matériel d'emballage, comme par ex. les films d'emballage.
- Posez le câble de raccordement de manière à ce que personne ne trébuche ou ne marche dessus !
- Protégez le câble de raccordement contre les détériorations. Ne tirez jamais sur le câble de raccordement. Saisissez l'alimentation enfichable lorsque vous la retirez de la prise de courant. Tenez le câble éloigné des surfaces chaudes. Vérifiez régulièrement que le câble de raccordement n'est pas endommagé.
- N'exposez pas l'appareil pendant de longues périodes à des températures inférieures à 0 °C ou supérieures à +40 °C. Évitez le rayonnement direct du soleil.
- Les réparations ne doivent être effectuées que par le service après-vente autorisé Aesculap afin d'éviter tout danger.

- Si le câble de raccordement **11** est endommagé, il doit être complètement remplacé avec l'alimentation enfilable. Utilisez exclusivement la pièce de rechange d'origine, qui peut être commandée auprès du service après-vente de Aesculap.
- Toujours débrancher l'appareil pour procéder à l'entretien ou pour remplacer des pièces.
- L'appareil ne doit pas être ouvert pour une raison autre que le remplacement de la batterie (voir « Remplacer la batterie » à la page 59).
- La tête du couteau ne peut pas être démontée.

#### REMARQUE

*La sécurité des appareils électriques de Aesculap est conforme aux règles reconnues de la technique et à la législation relative à la sécurité.*

*La classe des voyants lumineux tels que des DEL ou une lumière infrarouge n'est pas supérieure à la classe laser 1 conformément à la norme IEC 825-1.*

*Selon le niveau actuel de la technique, les pièces d'appareils électrotechniques sont soumises dans une certaine mesure à une usure due au temps. Nous recommandons par conséquent de faire effectuer un contrôle régulier par le service technique après-vente de la société Aesculap Suhl GmbH afin de garantir un fonctionnement parfait et la sécurité.*

#### Adresses de service

Albert Kerbl GmbH  
Felizenzell 9  
84428 Buchbach / Germany

Phone: +49 8086 933-100  
Fax: +49 8086 933-500  
E-Mail: [info@kerbl.com](mailto:info@kerbl.com)  
[www.kerbl.com](http://www.kerbl.com)

Pour obtenir d'autres adresses de service, contactez l'adresse ci-dessus.

## 2.4 Sécurité durant le fonctionnement



- Lorsque l'appareil est sous tension, ne pas toucher à la tête de couteau.

- L'appareil doit être mis hors tension lorsque:
  - vous posez l'appareil, par ex. pour le recharger ou lorsque vous interrompez momentanément le processus de coupe.
  - vous placez ou enlevez un guide de coupe.
- Lors du fonctionnement, le câble ne doit pas entrer en contact avec la tête de couteau.
- Utilisez la tondeuse uniquement avec les accessoires d'origine (chargeur, guides de coupe, batterie, câble de raccordement avec alimentation enfichable etc.).

## 2.5 Accu ions-lithium

Cet appareil comprend un accu ions-lithium moderne qui se caractérise par sa capacité particulièrement élevée et son faible poids.

Il ne présente pas d'effet mémoire et a une longue durée lorsqu'il est utilisé correctement.



**En cas d'utilisation incorrecte, un accu ions-lithium peut être détruit, exploser ou s'enflammer.**

- En conséquence, respecter absolument les consignes de sécurité suivantes.
  - Protéger l'accu contre tous les endommagements mécaniques comme des coups importants ou une forte pression. Ne jamais essayer d'ouvrir l'accu, de le réparer ou de le manipuler d'une autre façon.
  - Ne court-circuiter jamais l'accu. Les contacts sur l'accu démonté ne doivent jamais être reliés à des objets métalliques (par ex. pinces à cheveux, ciseaux, peigne à manche).
  - Ne jamais exposer l'accu à des températures extrêmes (inférieures à 0 °C ou supérieures à +40 °C). Éviter par exemple la proximité des chauffages ou le rayonnement solaire direct.
  - Charger l'accu exclusivement dans l'appareil avec les accessoires d'origine (station de charge ou câble de raccordement) et ne pas inverser les raccords.

- Charger l'accu exclusivement dans des locaux secs et jamais à proximité d'acides ou de matériaux facilement inflammables.
- Ne jeter pas l'accu dans le feu.
- Utiliser exclusivement l'accu d'origine pour cet appareil.
- L'accu ne doit pas entrer en contact avec de l'eau.
- Ne jamais éteindre un accu ions-lithium en feu avec de l'eau. Utiliser du sable ou un autre agent d'extinction asphyxiant.
- Si la solution d'électrolyte de l'accu coule, éviter tout contact avec la peau, les yeux et les muqueuses. Rincer immédiatement les zones touchées suffisamment sous l'eau courante et consulter un médecin.

#### REMARQUE

*Si vous n'utilisez pas l'appareil pendant longtemps, stocker l'appareil ou l'accu chargé à 40-60 % dans un endroit frais et à l'abri du gel (env. 15 °C). Un vieillissement prématuré de l'accu est ainsi évité.*

## 2.6 Nettoyage, entretien et rangement



**L'appareil doit être mis hors tension et débranché lorsque :**

- l'appareil doit être nettoyé ou graissé.
- la batterie doit être remplacée.

N'essayez jamais d'enlever de la poussière ou des corps étrangers de l'intérieur de l'appareil à l'aide d'objets pointus (par ex. un peigne à manche).



**AVERTISSEMENT**

**Pour éviter une usure excessive de la tête du couteau et du moteur, la tête du couteau doit être régulièrement nettoyée et graissée aux endroits correspondants (voir « Nettoyage et entretien » à la page 57).**

- Pour nettoyer l'appareil, n'utilisez aucun produit de nettoyage agressif ou pouvant rayer l'appareil.
- N'enroulez pas le câble de raccordement autour de l'appareil. Le câble pourrait se rompre.

- Si vous avez démonté la batterie, l'appareil ne doit pas être relié au câble de raccordement **11** ou placé sur le chargeur **8**. Dans les deux cas, cela pourrait détruire le circuit électronique.

### 3. Préparation

---

#### 3.1 Mise en charge

Lorsque l'appareil est livré, il n'est pas encore prêt à fonctionner sur batterie. Vous pouvez cependant utiliser l'appareil immédiatement en fonctionnement sur secteur (voir « Fonctionnement sur secteur » à la page 56).





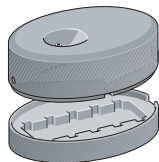

**Avant la première utilisation (sans câble), l'appareil doit être mis en charge pendant 2 heures.**

L'appareil ne peut pas recevoir une « charge excessive ».



- Avant la première recharge, retirez le chargeur **8** du support des guides de coupe **9**.
- Vérifiez si la tension du secteur correspond à la tension indiquée sur la plaque signalétique (sur l'alimentation enfichable **10**).
- Branchez le câble de raccordement **11** dans le chargeur et l'alimentation enfichable **10** dans une prise de courant.
- Posez le chargeur sur une surface plane.
- Posez l'appareil sur le chargeur.

Le voyant de charge **6** indique l'état de charge. Il est composé de 5 segments qui représentent env. 20 % de la capacité de la batterie.

-  La batterie est déchargée.
-  La batterie est chargée à 20 % au maximum.
-  La batterie est chargée à 40 % au maximum.
-  La batterie est chargée à 60 % au maximum.
-  La batterie est chargée à 80 % au maximum.
-  La batterie est complètement chargée.

### 3.2 Raccorder le câble

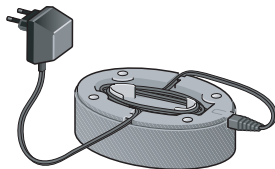

Si vous n'avez pas besoin de la longueur totale de câble, une partie du câble de raccordement peut être placée sous le chargeur **8**.

### 3.3 Ranger les guides de coupe



Les guides de coupe **14** peuvent être facilement rangés dans le support des guides de coupe **9**.

## 4. Utilisation

### 4.1 Blocage du fonctionnement

Lors de la livraison, l'appareil est protégé contre les mises sous tension accidentelles. Vous pouvez également activer ce blocage du fonctionnement vous-même, par ex. lorsque l'appareil doit être transporté.

#### Supprimer le blocage du fonctionnement:

- Posez l'appareil dans le chargeur raccordé **8**.  
Le voyant de charge **6** est allumé. L'appareil est prêt à fonctionner.

En fonctionnement sur secteur, l'appareil est prêt à fonctionner immédiatement.

#### Activer le blocage du fonctionnement:

- Maintenez le bouton marche / arrêt **3** enfoncé pendant env. 4 secondes.

L'activation du bouton marche / arrêt ne produit pour l'instant aucune réaction.

### 4.2 Fonctionnement sur secteur

Si nécessaire, l'appareil peut également être utilisé sur secteur, par ex. lorsque la batterie n'est pas chargée ou très faiblement.

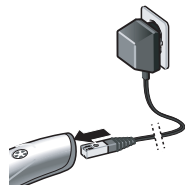

- Branchez l'alimentation enfilable **10** dans une prise de courant.
- Débranchez la fiche du câble de raccordement **11** du chargeur **8** et branchez-la directement sur l'appareil.

### 4.3 Mise sous et hors tension



- Pour mettre l'appareil sous tension, appuyez sur le bouton marche / arrêt **3**.
- Pour mettre l'appareil hors tension, appuyez à nouveau sur le bouton marche / arrêt **3**.



#### 4.4 Réglage de la longueur de coupe



La longueur de coupe peut être réglée sur trois niveaux:

I: 0,5 mm

II: 1,5 mm

III: 2,5 mm

- Poussez le levier 5 dans la position souhaitée.

#### 4.5 Guides de coupe

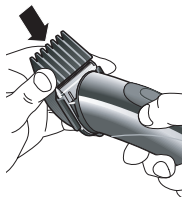

Les guides de coupe 14 des longueurs 4, 8, 12, 16 et 20 mm peuvent être placés sur la tête du couteau 4.

**Veuillez tenir compte des éléments suivants:** La longueur de coupe du guide de coupe et la longueur de coupe réglée sur l'appareil s'additionnent.

**Exemple:** avec le guide de coupe 20 mm et le levier 5 sur la position III (2,5 mm), on obtient une longueur de coupe de 22,5 mm.

- Mettez la tondeuse hors tension et positionnez le guide de coupe souhaité sur la tête du couteau 4.

Vous pouvez ensuite continuer à couper les poils avec la tondeuse comme d'habitude.

### 5. Nettoyage et entretien



AVERTISSEMENT

Pour garantir un fonctionnement parfait, la tête du couteau doit être régulièrement nettoyée et graissée aux endroits correspondants. Si vous ne nettoyez pas régulièrement la tête du couteau, cela peut entraîner une usure excessive de la tête du couteau et du moteur.

## Nettoyage de la tête du couteau



AVERTISSEMENT

### Endommagement de la tête du couteau en cas de démontage en ses différentes pièces!

- Ne démonter en aucun cas la tête de tonte en ses différentes pièces, sans quoi il ne sera ensuite plus possible de les remonter de manière à assurer un fonctionnement correct.

En cas d'utilisation régulière, la tête du couteau **4** doit être soigneusement nettoyée une fois par jour.

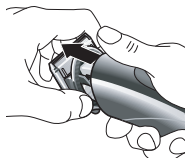

- Mettez l'appareil hors tension.
- Pressez la tête du couteau complète de la tondeuse électrique vers l'avant.
- Enlevez les cheveux à l'aide du pinceau de nettoyage **13**.



- Séparer légèrement la partie supérieure et la partie inférieure de la tête du couteau (voir illustration) et enlevez les cheveux situés entre les deux couteaux à l'aide du pinceau de nettoyage.

## Graissage de la tête du couteau

Graissez régulièrement - **si possible tous les jours** - la tête du couteau **4**.



- Enlevez la tête du couteau.
- Huiler les endroits où la partie supérieure et la partie inférieure de la tête du couteau se touchent (voir illustration).
- Pour que l'huile soit bien répartie, laissez votre tondeuse sous tension pendant env. 20 secondes. - Vous pouvez continuer à travailler normalement!

## Remplacement de la tête du couteau

La tête du couteau est une pièce d'usure. Même si elle est bien entretenue, elle finit par s'user. Remplacez alors la tête du couteau. La tête du couteau peut être commandée séparément comme pièce de rechange auprès du service après-vente de Aesculap (adresses à la fin de cette notice d'utilisation)

### Pose de la tête du couteau

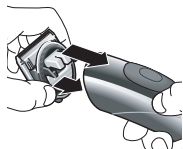

- Mettez l'appareil hors tension.
- Placez tout d'abord les crans inférieurs dans les emplacements prévus à cet effet sur l'appareil puis appuyez sur la tête du couteau dans un mouvement oscillant. Ne forcez pas. La tête du couteau doit s'enclencher de manière audible.

### Nettoyage de l'appareil

- Essayez de temps en temps votre appareil avec un chiffon humide, séchez-le ensuite.

## Nettoyage des contacts de charge

Lorsque les contacts de charge **2** sur l'appareil ou les contacts de charge **7** sur le chargeur sont encrassés, la mise en charge peut être interrompue ou entravée.

- Nettoyez les contacts à l'aide d'un coton-tige ou d'un chiffon imbibé d'alcool ou d'alcool à brûler.

## 6. Remplacer la batterie

Si la capacité de la batterie diminue, vous pouvez commander une nouvelle batterie auprès du service après-vente et remplacer l'ancienne batterie.

Utilisez uniquement une batterie Aesculap d'origine, qui peut être commandée auprès du service après-vente de Aesculap.

Respectez les directives pour l'élimination de la batterie usagée (voir « Elimination » à la page 62).



AVERTISSEMENT

**Ne branchez jamais le câble de raccordement 11 dans l'appareil lorsque vous remplacez la batterie.**

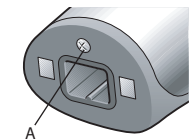

- Desserrez la vis **A** à côté de la douille **1** sur la face inférieure de l'appareil.

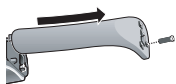

- Dégagez le couvercle de l'appareil.

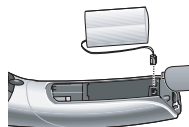

- Retirez l'ancienne batterie de l'appareil et tirez avec précaution la petite fiche vers le haut.



AVERTISSEMENT

**Sans batterie, l'appareil ne doit pas être relié au câble de raccordement 11 ou placé sur le chargeur 8. Dans les deux cas, cela pourrait détruire le circuit électronique.**

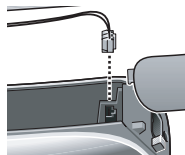

- Branchez avec précaution la petite fiche de la nouvelle batterie dans l'appareil de manière à ce qu'elle s'adapte au raccord correspondant.
- Posez la nouvelle batterie dans l'appareil, poussez le couvercle sur l'appareil et serrez à nouveau la vis.

## 7. Que faire si ...

### ... il est impossible de mettre l'appareil en marche?

- Le blocage du fonctionnement est-il activé? Placez l'appareil dans le chargeur raccordé afin de supprimer le blocage du fonctionnement.
- La batterie est-elle déchargée? Mettez la tondeuse en charge dans le chargeur ou utilisez l'appareil en fonctionnement sur secteur (reliez le câble de raccordement directement à l'appareil).

- Si l'appareil est mis en charge avec une température ambiante élevée (>35 °C), cela peut entraîner une coupure de sécurité temporaire. Laissez l'appareil refroidir pendant 5–10 minutes. L'appareil est de nouveau prêt à fonctionner.

#### ... la tête du couteau « coince »?

- La tête du couteau doit être nettoyée et graissée. Procédez comme décrit à la page 58.

#### ... aucun segment du voyant de charge n'est allumé?

- Nettoyez les contacts de charge.
- L'appareil n'est peut-être pas posé correctement sur le chargeur. Positionnez-le correctement.
- Le câble de raccordement n'est peut-être pas raccordé correctement.
- La batterie est sous-chargée et un temps de charge plus long est requis.

#### ... l'appareil s'éteint automatiquement?

- La batterie est déchargée. Mettez la tondeuse en charge dans le chargeur ou utilisez l'appareil en fonctionnement sur secteur (reliez le câble de raccordement directement à l'appareil).

#### ... la durée de fonctionnement avec une charge de la batterie est sensiblement plus courte que précédemment?

- La tête du couteau doit éventuellement être nettoyée et graissée. Procédez comme décrit à la page 58.
- Si cela ne suffit pas, commandez une nouvelle batterie auprès du service après-vente Aesculap et remplacez la batterie usagée (voir « Remplacer la batterie » à la page 59).

#### ... la batterie ne peut plus être rechargée?

- Commandez une nouvelle batterie auprès du service après-vente Aesculap et remplacez la batterie usagée (voir « Remplacer la batterie » à la page 59).

## 8. Caractéristiques techniques

<b>Produit</b>	<b>Akkurata/Vega</b>
Adaptateur secteur:	
Tension d'entrée	230 V / 50 Hz
Tension de sortie	DC 4,85 V, 800 mA
Niveau de pression acoustique des émissions	LpA ≤ 70 dB(A)
Valeur totale d'oscillation	ah = 3,59 m/s <sup>2</sup> k = 0,39 m/s <sup>2</sup>
Longueurs de coupe (sans guide)	0,5; 1,5; 2,5 mm
Guides de coupe	4, 8, 12, 16, 20 mm
Dimensions (L x l x H)	170 mm x 46 mm x 46 mm
Poids (partie manuelle)	< 250 g



Sous réserves de modifications techniques.

## 9. Elimination



Un accu ions-lithium se trouve dans cet appareil électrique. La batterie doit être démontée pour procéder à l'élimination (voir « Remplacer la batterie » à la page 59). La batterie ne doit en aucun cas être éliminée dans un conteneur à déchets.

Si l'appareil électrique n'est plus utilisé, il doit être renvoyé au point de vente ou au dépôt séparé des déchetteries publiques (centre de recyclage, décharge, etc.).

L'appareil électrique ne doit pas être jeté avec le reste des déchets non triés.

Ceci s'applique également aux appareils électriques utilisés à titre non personnel, par ex. dans l'industrie ou l'artisanat. Si les appareils électriques utilisés par des professionnels ne peuvent pas être déposés dans des déchetteries publiques, le bureau de renseignement de ces dernières pourra indiquer la manière de procéder à leur élimination correcte.

## 10. 2 ans de garantie

---

Chère cliente, cher client,

Nous vous remercions d'avoir acheté l'un de nos produits.

La marque Aesculap est synonyme depuis des décennies de qualité contrôlée et de service remarquable. Nous offrons à nos clients des produits innovants et performants. Aesculap fabrique des appareils de qualité supérieure et vous garantit l'utilisation de matériaux de qualité supérieure ainsi qu'une fabrication soignée. Nous tenons à souligner que nous ne sommes pas responsables des défauts de nos produits s'ils résultent d'une utilisation incorrecte, d'une usure normale ou du fait que le produit est utilisé de manière inappropriée ou que des produits d'autres marques ne fonctionnant pas parfaitement ou non adéquats sont utilisés.

Les pièces qui subissent généralement une usure et pour lesquelles nous ne donnons donc pas de garantie sont l'accu et la tête de tonte. Les défauts qui n'influencent pas ou très peu la valeur ou le fonctionnement de l'appareil sont également exclus.

Si notre responsabilité est engagée dans le cadre de notre garantie, nous nous réservons le droit de réparer ou de remplacer le produit.

### Adresses de service

Albert Kerbl GmbH  
Felizenzell 9  
84428 Buchbach / Germany

Phone: +49 8086 933-100  
Fax: +49 8086 933-500  
E-Mail: [info@kerbl.com](mailto:info@kerbl.com)  
[www.kerbl.com](http://www.kerbl.com)

Pour obtenir d'autres adresses de service, contactez l'adresse ci-dessus.

## Índice

1.	Denominación de las piezas . . . . .	67	6.	Cambio de la batería . . . . .	79
2.	Seguridad . . . . .	67	7.	Qué hacer cuando . . . . .	80
2.1	Explicación de definiciones . . . . .	67	8.	Datos técnicos . . . . .	82
2.2	Uso conforme a lo previsto . . . . .	68	9.	Desecho de máquinas viejas . . . . .	82
2.3	Advertencias importantes . . . . .	68	10.	2 años de garantía . . . . .	83
14.1	Instrucciones de seguridad generales. . . . .	69			
2.4	Seguridad durante el uso . . . . .	72			
2.5	Batería de iones de litio. . . . .	72			
2.6	Limpieza, mantenimiento y conservación . . . . .	73			
3.	Preparación. . . . .	74			
2.1	Explicación de definiciones. . . . .	67			
3.2	Guardar el cable de conexión . . . . .	75			
3.3	Guardar los accesorios de peine . . . . .	75			
4.	Manejo . . . . .	76			
4.1	Bloqueo de funcionamiento . . . . .	76			
4.2	Funcionamiento con cable . . . . .	76			
4.3	Conexión y desconexión . . . . .	76			
4.4	Ajuste de la longitud de corte. . . . .	77			
4.5	Accesorios de peine . . . . .	77			
5.	Limpieza y cuidado . . . . .	77			



## Muchas gracias

por la adquisición de **Akkurata/Vega**, la nueva máquina de Aesculap.

La máquina corresponde al estado más reciente de la técnica. Esta máquina profesional es innovador y está diseñado vanguardista. En el desarrollo se tuvieron en cuenta las necesidades que se plantean hacia una máquina profesional.

Además de un óptimo rendimiento de corte, la máquina ofrece:

- Funcionamiento con batería / funcionamiento con cable
- Carga rápida en una hora
- Regulación de la longitud de corte en 3 niveles
- Indicador de estado de la batería

Esperamos que disfrute del trabajo con la máquina.

Atentamente,  
Aesculap Suhl GmbH

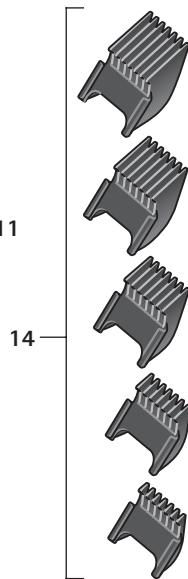
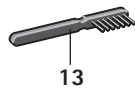
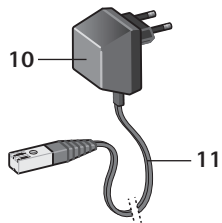
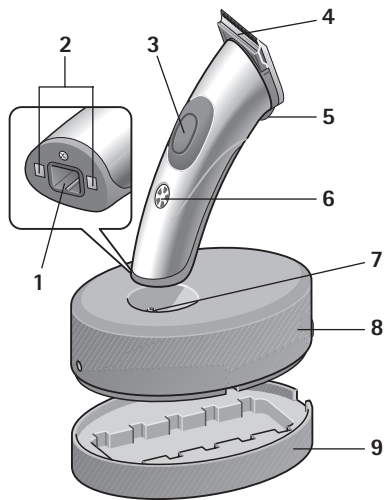

## 1. Denominación de las piezas

- 1 Hembrilla para el cable de conexión en la máquina (para el funcionamiento con cable)
- 2 Contactos de carga en la máquina
- 3 Pulsador Encendido/Apagado
- 4 Cabezal de corte
- 5 Palanca para el ajuste de la longitud de corte
- 6 Indicador de carga / indicador de estado de la batería
- 7 Contactos de carga en la estación de carga
- 8 Estación de carga
- 9 Soporte para accesorio de peine
- 10 Bloque de alimentación enchufable
- 11 Cable de conexión para estación de carga y funcionamiento con cable
- 12 Frasco de aceite
- 13 Pincel de limpieza
- 14 Accesorios de peine 4, 8, 12, 16, 20 mm

## 2. Seguridad

Sírvase leer atentamente las instrucciones de manejo, especialmente el capítulo "Seguridad", **antes** de poner en servicio la máquina. De este modo se protegerá contra posibles peligros y a la máquina contra daños por un manejo erróneo.

Conserve estas instrucciones de manejo para consultas posteriores. Si presta la máquina a otras personas, entrégueles también las instrucciones de manejo.

### 2.1 Explicación de definiciones

En las instrucciones de manejo encontrará Ud. las siguientes definiciones:



**PELIGRO**

**Alto riesgo. Si no se tiene en cuenta la advertencia, pueden producirse graves lesiones.**



**ADVERTENCIA**

**Riesgo medio. Si no se tiene en cuenta la advertencia, la máquina puede averiarse.**

## IMPORTANTE

*Riesgo leve. Instrucciones que deben tenerse en cuenta al manejar la máquina.*

### 2.2 Uso conforme a lo previsto

- La máquina se debe utilizar únicamente para arreglar los pelos de los animales pequeños.
- La máquina está prevista sólo para ser usada en recintos interiores. ¡No se debe utilizar en el exterior (jardín, terraza, etc.)!
- Esta máquina ha sido desarrollada para el uso profesional en los peluquerías de animales y en los consultorios veterinarios. Teniendo en cuenta las instrucciones de seguridad, también es posible su uso en el ámbito doméstico.

### 2.3 Advertencias importantes



#### ¡Peligro de descarga eléctrica!

- La máquina no se debe manejar nunca en la bañera, en la ducha, encima de un lavabo lleno / otro recipiente.



- Mantenga la máquina, la estación de carga y el cable de conexión alejados de la humedad, el agua y otros líquidos y no lo maneje con las manos húmedas.

- La máquina, la estación de carga y el cable de conexión no se deben sumergir en agua ni aclarar bajo agua corriente.
- En caso de que la máquina se hubiera caído al agua, no se permite volver a utilizarla.
- Puede conseguir una protección adicional instalando un **dispositivo de protección de corriente de defecto** con una intensidad de disparo nominal de menos de 30 mA en la instalación doméstica. Le recomendamos hacer asegurar los circuitos por su electricista mediante un circuito protector de FI.



ADVERTENCIA

**Tras un uso prolongado, podría calentarse el cabezal de afeitado.**

**IMPORTANTE**

*La máquina cortapelo solo se puede utilizar con una fuente de alimentación conforme a los datos indicados en la placa de características.*

## 14.1 Instrucciones de seguridad generales



PELIGRO

- No ponga nunca la máquina en marcha cuando:
  - la máquina, la estación de carga o el cable de conexión están defectuosos.
  - el cabezal de corte está defectuoso o roto, dado que se pueden producir lesiones en la piel.
  - la máquina se ha caído, muestra daños visibles o el funcionamiento está limitado.
  - la máquina está tan dañada que hay elementos eléctricos al descubierto.

En tal caso, desconéctela enseguida de la red eléctrica e informe al Servicio postventa.

- Compruebe si la tensión de red coincide con la tensión indicada en la placa de características.
- Retire el bloque de alimentación enchufable si se produce un error durante la carga o el funcionamiento con cable.

- Emplear el dispositivo solo con la fuente de alimentación original.

Si el dispositivo tiene la marca  C20, se puede emplear cualquier fuente de alimentación del modelo C20.

Los niños mayores de 8 años y las personas con sus capacidades físicas, sensoriales o mentales mermadas o con falta de experiencia y conocimientos, solo pueden emplear el dispositivo bajo la supervisión si han sido instruidos sobre el empleo seguro del dispositivo y sobre los peligros derivados. Los niños no podrán jugar con el dispositivo. Los niños no podrán realizar la limpieza ni el mantenimiento del usuario sin supervisión.

- Guarde la máquina fuera del alcance de los niños.
- Asimismo, mantenga apartado de los niños el material de embalaje, como, p. ej., las hojas.
- ¡Tienda el cable de conexión de modo que nadie lo pueda pisar ni tropezar con él!
- Proteja el cable de conexión para evitar averiarlo. No tire nunca del cable de conexión. Para sacarlo de la toma de corriente, agarre el bloque de alimentación enchufable. Mantenga el cable alejado de superficies calientes. Compruebe el cable de conexión regularmente con respecto a daños.
- No exponga la máquina de forma prolongada a temperaturas inferiores a 0 °C o superiores a +40 °C. Evite la radiación solar directa.
- Para evitar peligros, las reparaciones deben ser realizadas únicamente por el Servicio postventa autorizado de Aesculap.

- En caso de que el cable de conexión **11** esté dañado, debe cambiarse por completo, junto con el bloque de alimentación enchufable. Utilice únicamente la pieza de recambio original que se puede pedir al Servicio postventa de Aesculap.
- Desconectar el dispositivo de la alimentación para realizar el mantenimiento o para sustituir piezas.
- No se permite abrir la máquina, excepto para cambiar la batería (ver "Cambio de la batería" en página 79).
- No se permite desmontar el cabezal de corte.

#### **IMPORTANTE**

*La seguridad de las máquinas eléctricas Aesculap satisface las estipulaciones de las normas técnicas y de la legislación sobre seguridad de máquinas.*

*Los indicadores luminosos, tales como LED o luz infrarroja, no sobrepasan la clase de láser 1 según IEC 825-1.*

*Conforme al estado actual de la técnica, las piezas de las máquinas electrotécnicas sufren cierto desgaste con el tiempo. Para lograr un funcionamiento y una seguridad perfectos, recomendamos someter la máquina a una revisión periódica efectuada por nuestro Servicio postventa de Aesculap Suhl GmbH.*

#### **Direcciones de servicio**

Albert Kerbl GmbH  
Felizenzell 9  
84428 Buchbach / Germany

Phone: +49 8086 933-100  
Fax: +49 8086 933-500  
E-Mail: [info@kerbl.com](mailto:info@kerbl.com)  
[www.kerbl.com](http://www.kerbl.com)

Las direcciones de servicio restantes puede enterar a través de la dirección mencionada arriba.

## 2.4 Seguridad durante el uso



**PELIGRO**

- No toque ni introduzca las manos en el cabezal de corte cuando la máquina está funcionando.

- La máquina tiene que estar desconectada cuando:
  - deposite máquina, p. ej. para cargarla o interrumpir brevemente el proceso de corte.
  - enchufe o quite un accesorio de peine.
- Durante el funcionamiento, el cable no puede entrar en contacto con el cabezal de corte.
- Utilice la máquina sólo junto con los accesorios originales (estación de carga, accesorios de peine, batería, cable de conexión con bloque de alimentación enchufable, etc.).

## 2.5 Batería de iones de litio

Esta máquina incorpora una moderna batería de iones de litio, que ofrece una elevada capacidad con un peso reducido.

No tiene "efecto memoria" y ofrece una larga vida útil si se utiliza correctamente.



**PELIGRO**

**En caso de utilización no adecuada, las baterías de iones de litio pueden explotar, incendiarse o quedar destruidas.**

- Por esta razón deberá tener en cuenta las siguientes advertencias de seguridad.
- Proteja la batería de daños mecánicos de cualquier tipo, como por ejemplo, fuertes golpes o presiones. En ningún caso intente abrir o reparar la batería, ni someterla a cualquier otro tipo de manipulación.
- En ningún caso debe cortocircuitar la batería. Los contactos de la batería desmontada no se pueden unir en ningún caso mediante objetos metálicos (p. ej., horquillas, tijeras, peines metálicos).
- No exponga la batería a temperaturas extremas (inferiores a 0 °C y superiores a +40 °C). Evite la radiación directa del sol y la proximidad de calefacciones.
- Cargue la batería únicamente cuando está instalada en la máquina, utilizando los accesorios originales (cargador y cables de conexión) previstos, y no confunda la polaridad.



- Almacene la batería exclusivamente en lugares secos y nunca cerca de ácidos o materiales fácilmente inflamables.
- No arroje la batería al fuego.
- Utilice exclusivamente la batería original para esta máquina.
- La batería no puede entrar en contacto con agua.
- No apague nunca con agua una batería de iones de litio incendiada. Utilice arena u otro agente extintor sofocante.
- En caso de derrame del electrolito de la batería, evite el contacto con la piel, los ojos y los tejidos mucosos. En caso de contacto, lave las zonas afectadas con abundante agua limpia y acuda a un médico.

**IMPORTANTE**

*Si no va a utilizar la máquina durante un tiempo prolongado, guarde la máquina, o bien la batería, en un lugar fresco y protegido de las heladas (aprox. 15°C), con la batería cargada al 40-60 %. De esta forma evitará el envejecimiento prematuro de la batería.*

## 2.6 Limpieza, mantenimiento y conservación



**PELIGRO**

**La máquina tiene que estar desconectada y separada de la red si:**

- se tiene que limpiar o lubricar la máquina.
- se tiene que cambiar la batería.

No intente nunca retirar el polvo u objetos que hayan caído dentro la máquina utilizando objetos puntiagudos (un peine de mango, por ejemplo).



**ADVERTENCIA**

**Para evitar un mayor desgaste del cabezal de corte y del motor, el cabezal de corte debe limpiarse regularmente y lubricarse en los correspondientes puntos (ver "Limpieza y cuidado" en página 77).**

- No utilice productos de limpieza agresivos o abrasivos para limpiar la máquina.
- No enrolle el cable de conexión alrededor de la máquina. Éste se podría romper.

- Con la batería desmontada no se permite conectar la máquina al cable de conexión **11** ni colocar la máquina en la estación de carga **8** conectada. Ambas cosas pueden causar la destrucción del sistema electrónico.

## 3. Preparación

### 3.1 Proceso de carga

En su estado de entrega, la máquina aún no está lista para el funcionamiento con batería. Sin embargo, puede utilizar la máquina inmediatamente en el funcionamiento con cable (ver "Funcionamiento con cable" en página 76).

**Antes del primer uso, la máquina se debería cargar durante 2 horas.**

No es posible "sobrecargar" la máquina.

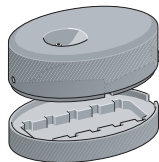







- Antes de la primera carga, quite la estación de carga **8** del soporte para accesorio de peine **9**.
- Compruebe si la tensión de red coincide con la tensión indicada en la placa de características (en el bloque de alimentación enchufable **10**).



- Enchufe el cable de conexión **11** en la estación de carga y el bloque de alimentación enchufable **10** en una toma de corriente.
- Coloque la estación de carga en una superficie plana.
- Coloque la máquina en la estación de carga.



El indicador de carga **6** indica el estado de carga. Se compone de 5 segmentos que simbolizan cada uno aprox. un 20 % de la capacidad de la batería.

-  La batería está descargada.
-  La batería está cargada máx. al 20 %.
-  La batería está cargada máx. al 40 %.
-  La batería está cargada máx. al 60 %.
-  La batería está cargada máx. al 80 %.
-  La batería está cargada por completo.

### 3.2 Guardar el cable de conexión

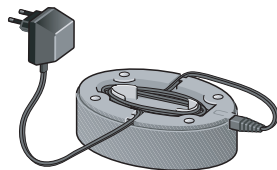

Si no necesita la longitud completa del cable, una parte del cable de conexión se puede guardar en el depósito de cable debajo de la estación de carga **8**.

### 3.3 Guardar los accesorios de peine



Los accesorios de peine **14** se pueden guardar de forma ordenada en el soporte para accesorios de peine **9**.

## 4. Manejo

### 4.1 Bloqueo de funcionamiento

En el estado de entrega, la máquina está protegida contra la conexión accidental. Usted también puede conectar este bloqueo de funcionamiento, p. ej. para transportar la máquina.

#### Anular el bloqueo de funcionamiento:

- Coloque la máquina en la estación de carga conectada **8**.  
El indicador de carga **6** se enciende. La máquina está preparada para el uso.

En el funcionamiento con cable, la máquina se puede utilizar inmediatamente.

#### Activar el bloqueo de funcionamiento:

- Mantenga accionado el pulsador Encendido/ Apagado **3** durante aprox. 4 segundos.

Entonces el accionamiento del pulsador Encendido/ Apagado queda sin efecto.

### 4.2 Funcionamiento con cable

Si es necesario, p. ej. si la batería no está cargada o muestra sólo una carga débil, la máquina también se puede utilizar con cable.

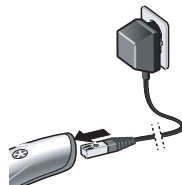

- Enchufe el bloque de alimentación enchufable **10** en una toma de corriente.
- Retire el conector del cable de conexión **11** de la estación de carga **8** y enchúfelo directamente en la máquina.

### 4.3 Conexión y desconexión



- Para conectar la máquina, accione el pulsador Encendido/ Apagado **3**.
- Para desconectar la máquina, vuelva a accionar el pulsador Encendido/ Apagado **3**.

#### 4.4 Ajuste de la longitud de corte



La longitud de corte se puede ajustar en tres niveles:

I: 0,5 mm

II: 1,5 mm

III: 2,5 mm

- Deslice la palanca 5 a la posición deseada.

#### 4.5 Accesorios de peine

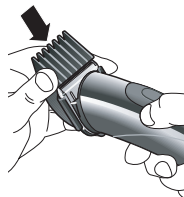

Los accesorios de peine 14 en las longitudes 4, 8, 12, 16 y 20 mm se pueden colocar en el cabezal de corte 4.

**Observe:** La longitud de corte del accesorio de peine y la longitud de corte ajustada en la máquina se suman.

**Ejemplo:** El accesorio de peine de 20 mm y la palanca 5 en la posición III (2,5 mm) producen una longitud de corte de 22,5 mm.

- Desconecte la máquina y deslice el accesorio de peine deseado sobre el cabezal de corte 4.

A continuación, puede cortar como siempre los cabellos de animales pequeños con la máquina.

### 5. Limpieza y cuidado



ADVERTENCIA

Para el perfecto funcionamiento, el cabezal de corte debe limpiarse regularmente y lubricarse en los correspondientes puntos. En caso de no limpiar regularmente el cabezal de corte, se produce un mayor desgaste del cabezal de corte y del motor.

## Limpieza del cabezal de corte



ADVERTENCIA

**Peligro de daños en el cabezal de corte si se desmonta en sus distintas piezas.**

- No desmonte bajo ningún concepto el cabezal de corte en sus distintas piezas, ya que después no será posible volver a montarlo de forma que funcione correctamente.

En caso de uso regular, el cabezal de corte **4** se debería limpiar a fondo **una vez al día**.

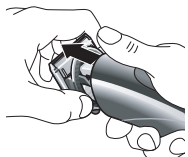

- Desconecte la máquina.
- Expulse el cabezal de corte completo hacia delante de la máquina de cabello.
- Elimine el cabello con el pincel de limpieza **13**.



- Separe ligeramente las partes superior e inferior del cabezal de corte (ver figura) y retire con el pincel de limpieza los pelos que se encuentren en el intersticio.

## Lubricación del cabezal de corte

El cabezal de corte **4** se tiene que lubricar regularmente **(a ser posible, cada día)**.



- Retire el cabezal de corte.
- Aplique aceite en las zonas de contacto de las partes superior e inferior del cabezal de corte (ver figura).
- Para distribuir bien el aceite, haga funcionar su máquina durante unos 20 segundos. – ¡Para este fin, puede seguir trabajando sin problemas!

## Cambio del cabezal de corte

El cabezal de corte es una pieza de desgaste. A pesar de un buen mantenimiento, el rendimiento de corte se irá reduciendo con el tiempo. Entonces, cambie el cabezal de corte. El cabezal de corte se puede pedir por separado como pieza de recambio al Servicio postventa de Aesculap (direcciones al final de estas instrucciones)

### Colocación del cabezal de corte

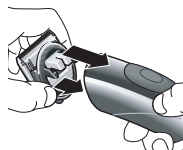

- Desconecte la máquina.
- Coloque primero los fiadores inferiores en las escotaduras en la máquina y apriete después el cabezal de corte con un movimiento giratorio hacia arriba. No aplique fuerza. El cabezal de corte tiene que encajar perceptiblemente.

### Limpieza de la máquina

- Frote la máquina de vez en cuando con un paño húmedo y séquelo a continuación.

## Limpieza de los contactos de carga

Si los contactos de carga 2 en la máquina o los contactos de carga 7 en el cargador están sucios, el proceso de carga se puede ver interrumpido u obstaculizado.

- Limpie los contactos con algodón o un paño empapado en alcohol.

## 6. Cambio de la batería

Cuando vaya disminuyendo la capacidad de la batería puede pedir una nueva batería al Servicio postventa de Aesculap y sustituir la antigua. Utilice únicamente la batería original Aesculap que se puede pedir al Servicio postventa de Aesculap. Al eliminar la batería usada, observe las normas para la eliminación de residuos (ver "Desecho de máquinas viejas" en página 82).



ADVERTENCIA

**El cable de conexión 11 no debe estar enchufado bajo ningún concepto en la máquina mientras se cambia la batería.**

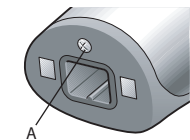

- Suelte el tornillo **A** junto a la hembrilla **1** en la parte inferior de la máquina.

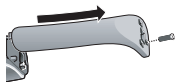

- Retire la cubierta de la máquina.

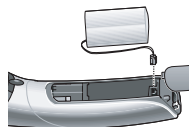

- Retire la batería usada de la máquina y saque el pequeño conector con cuidado hacia arriba.



ADVERTENCIA

**Sin batería no se permite conectar la máquina al cable de conexión 11 ni colocar la máquina en la estación de carga 8 conectada. Ambas cosas pueden causar la destrucción del sistema electrónico.**

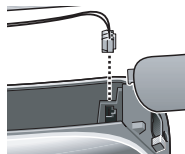

- Con cuidado, introduzca el pequeño conector de la nueva batería en la máquina de modo que se ajuste a la conexión correspondiente.
- Inserte la nueva batería en la máquina, coloque la cubierta y vuelva a apretar el tornillo.

## 7. Qué hacer cuando ...

### ... la máquina no se enciende?

- Está conectado el bloqueo de funcionamiento? Coloque la máquina en la estación de carga conectada para anular el bloqueo de funcionamiento.
- Está descargada la batería? Cargue máquina en la estación de carga o trabaje en funcionamiento con cable (conecte el cable de conexión directamente a la máquina).



- Si la máquina se carga a una temperatura ambiente demasiado alta (> 35 °C), se puede producir una desconexión de seguridad temporal de la máquina. Deje enfriar la máquina durante 5-10 minutos. A continuación, vuelve a estar preparado para el uso.

#### ... el cabezal de corte "tira"?

- Se tiene que limpiar y lubricar el cabezal de corte. Proceda de la manera descrita en página 69.

#### ... no se enciende ningún segmento del indicador de carga?

- Limpie los contactos de carga.
- Es posible que la máquina no esté posicionada correctamente en el cargador. Posiciónela correctamente.
- Posiblemente, el cable de conexión no está conectado correctamente.
- La batería está totalmente descargada y precisa un tiempo de carga más largo.

#### ... la máquina se desconecta sola?

- La batería está descargada. Cargue máquina en la estación de carga o trabaje en funcionamiento con cable (conecte el cable de conexión directamente a la máquina).

#### ... el tiempo de funcionamiento con una carga de batería es claramente más corto que antes?

- En su caso, se tiene que limpiar y lubricar el cabezal de corte. Proceda de la manera descrita en página 69.
- Si esto no soluciona el problema, pida una batería nueva al Servicio postventa de Aesculap y sustituya la antigua (ver "Cambio de la batería" en página 79).

#### ... la batería ya no se puede recargar?

- Pida una batería nueva al Servicio postventa de Aesculap y sustituya la antigua (ver "Cambio de la batería" en página 79).

## 8. Datos técnicos

<b>Producto</b>	<b>Akkurata/Vega</b>
Adaptador de red:	
Tensión de entrada	230 V / 50 Hz
Tensión de salida	CC 4,85 V, 800 mA
Nivel de presión acústica de las emisiones	LpA ≤70 dB(A)
Valor global de vibraciones	ah = 3,59 m/s <sup>2</sup> k = 0,39 m/s <sup>2</sup>
Longitudes de corte (sin accesorio)	0,5; 1,5; 2,5 mm
Accesorios de peine	4, 8, 12, 16, 20 mm
Medidas (L x An x Al)	170 mm x 46 mm x 46 mm
Peso (pieza de mano)	<250 g



Sujeto a modificaciones técnicas.

## 9. Desecho de máquinas viejas



Esta máquina eléctrica contiene una batería de iones de litio. La batería se tiene que desmontar para la eliminación (ver "Cambio de la batería" en página 71). Bajo ningún concepto se permite eliminar la batería con los residuos domésticos.

Si ya no se tiene que utilizar más la máquina eléctrica, se debe entregar al puesto de venta o al punto de recogida separado del organismo público de eliminación de residuos local (centro de reciclaje, centro de recuperación de materiales, etc.). La máquina eléctrica no se debe eliminar con los residuos domésticos. Lo mismo rige para las máquinas eléctricas que se hayan utilizado por última vez no en el ámbito doméstico sino, p.ej., en la industria o el comercio. Si la entrega de máquinas eléctricas de uso no doméstico ha quedado excluida por los organismos públicos locales de eliminación de residuos competentes, su servicio de asesoramiento sobre la eliminación de residuos informa sobre la eliminación respetuosa con el medioambiente.

## 10. 2 años de garantía

---

Apreciado cliente, apreciada clienta:

Le damos las gracias por haber elegido un producto de nuestra casa.

Ya desde hace varias décadas, se asocia la marca Aesculap con productos de acreditada calidad y con un excelente servicio técnico. Ofrecemos a nuestros clientes productos innovadores y con elevadas prestaciones. Aesculap fabrica aparatos de primera calidad y le garantiza el empleo de materiales de alta calidad, así como un proceso de producción impecable. Nos gustaría indicar asimismo que no respondemos de los defectos materiales de nuestros productos cuando se derivan de un uso inadecuado, del desgaste natural del producto o de sus consecuencias, ni cuando no se utilice el producto debidamente ni cuando se use con productos de terceros que sean inapropiados o no funcionen correctamente.

Las piezas que, por lo general, se desgastan son el cabezal de corte y la batería y, por lo tanto, no respondemos de ellas. Asimismo, quedan excluidos aquellos defectos que no afectan o sólo afectan de forma insignificante al valor o la función del producto.

En el caso de responder en el ámbito de nuestra garantía, nos reservamos el derecho de reparar o sustituir el producto.

### Direcciones de servicio

Albert Kerbl GmbH  
Felizenzell 9  
84428 Buchbach / Germany

Phone: +49 8086 933-100  
Fax: +49 8086 933-500  
E-Mail: [info@kerbl.com](mailto:info@kerbl.com)  
[www.kerbl.com](http://www.kerbl.com)

Las direcciones de servicio restantes puede enterar a través de la dirección mencionada arriba.

## Indice

1.	Denominazione dei componenti . . . . .	87	6.	Sostituzione della batteria. . . . .	99
2.	Sicurezza. . . . .	87	7.	Cosa fare quando.... . . . .	100
14.1	Indicazioni generali di sicurezza. . . . .	89	8.	Specifiche tecniche . . . . .	102
2.2	Utilizzo corretto. . . . .	88	9.	Smaltimento . . . . .	102
2.3	Importanti indicazioni di pericolo . . . . .	88	6.	Garanzia 2 anni . . . . .	103
14.1	Indicazioni generali di sicurezza. . . . .	89			
2.4	Sicurezza durante il funzionamento. . . . .	92			
2.5	Accumulatore agli ioni di litio . . . . .	92			
2.6	Pulizia, cura e conservazione . . . . .	93			
3.	Preparazione. . . . .	94			
3.1	Processo di caricamento . . . . .	94			
3.2	Avvolgimento del cavo di collegamento . . . . .	95			
3.3	Sistemazione dei pettini . . . . .	95			
4.	Uso . . . . .	96			
4.1	Blocco di sicurezza. . . . .	96			
4.2	Funzionamento con cavo . . . . .	96			
4.3	Accensione e spegnimento . . . . .	96			
4.4	Impostazione della lunghezza di taglio . . . . .	97			
4.5	Pettini. . . . .	97			
5.	Pulizia e manutenzione. . . . .	97			

## Vi ringraziamo vivamente

di avere acquistato **Akkurata/Vega**, la nuova tosatrice di Aesculap.

È costruito secondo lo stato più attuale della tecnica. Questa tosatrice professionale è innovativo e curato nel design. Durante la progettazione sono stati presi in considerazione i requisiti richiesti ad una tosatrice professionale.

Oltre ad una potenza di taglio ottimale, la tosatrice offre:

- possibilità di funzionamento a batteria / con cavo
- ricarica rapida in una sola ora
- 3 livelli di regolazione della lunghezza di taglio
- indicatore dello stato della batteria

Vi auguriamo buon divertimento nella realizzazione delle vostre acconciature con la tosatrice.

La vostra  
Aesculap Suhl GmbH

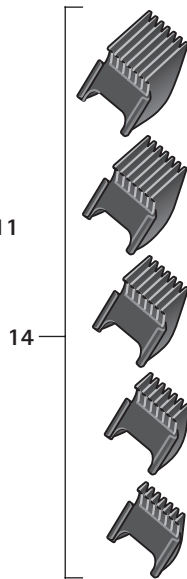
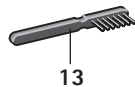
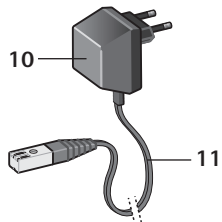
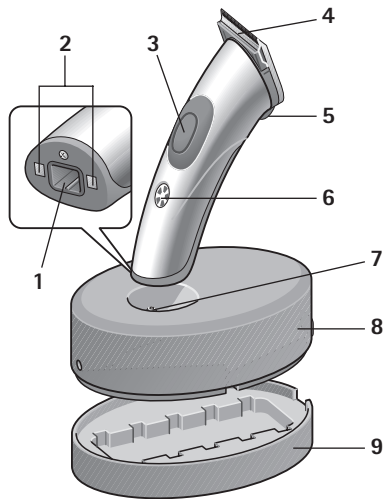

## 1. Denominazione dei componenti

- 1 Presa per il cavo di collegamento all'apparecchio (per il funzionamento con cavo)
- 2 Contatti di caricamento della tosatrice
- 3 Tasto on/off
- 4 Testina di taglio
- 5 Levetta per la regolazione della lunghezza di taglio
- 6 Indicatore della carica / Indicatore dello stato della batteria
- 7 Contatti di caricamento della stazione di caricamento
- 8 Stazione di caricamento
- 9 Portapettini
- 10 Alimentatore a spina
- 11 Cavo di collegamento per la stazione di caricamento e per il funzionamento con cavo
- 12 Flacone d'olio lubrificante
- 13 Spazzolino di pulizia
- 14 Pettini 4, 8, 12, 16, 20 mm

## 2. Sicurezza

Leggete attentamente le istruzioni per l'uso e in particolare il capitolo "Sicurezza" **prima** di usare la tosatrice. In questo modo proteggerete la vostra incolumità personale nei confronti di possibili pericoli, nonché il dispositivo contro danneggiamenti dovuti a usi errati.

Conservare le presenti istruzioni per l'uso per la consultazione futura. In caso di cessione dell'apparecchio, consegnare anche le presenti istruzioni per l'uso.

### 2.1 Spiegazione dei termini

Nelle istruzioni per l'uso vengono utilizzati i seguenti termini:



**PERICOLO**

**Rischio elevato. La mancata osservanza di questa avvertenza può essere causa di gravi lesioni.**



**AVVERTENZA**

**Rischio medio. La mancata osservanza di questa avvertenza può essere causa di danni materiali.**

**NOTA**

rischio ridotto. Si tratta di indicazioni da osservare durante il maneggiamento dell'apparecchio.

**2.2 Utilizzo corretto**

- La tosatrice può essere utilizzata per tosare piccoli animali.
- L'apparecchio è idoneo solo per l'uso in ambienti chiusi! Non utilizzare l'apparecchio all'aria aperta (giardini, terrazzi, ecc.)!
- L'apparecchio è stato concepito per l'utilizzo professionale nei saloni grooming e negli studi veterinari. Rispettando le indicazioni di sicurezza è possibile utilizzare l'apparecchio anche in ambito domestico.

**2.3 Importanti indicazioni di pericolo****Pericolo di scossa elettrica!**

- L'apparecchio non deve mai essere caricato o utilizzato nella vasca, nella doccia o sopra a un lavello / recipiente simile riempito d'acqua.
- Proteggere l'apparecchio, la stazione di caricamento ed il cavo di collegamento da umidità, acqua e altri liquidi e non utilizzarlo con le mani bagnate.



- Non immergere l'apparecchio, la stazione di caricamento ed il cavo di collegamento in acqua e non sciacquare sotto acqua corrente.
- Qualora l'apparecchio dovesse cadere in acqua, non riutilizzarlo.
- Il montaggio nell'impianto interno di un **dispositivo di protezione contro la corrente di guasto** con una corrente di interruzione nominale inferiore a 30 mA offre una protezione supplementare. Consigliamo di far proteggere i circuiti elettrici dal proprio elettricista con un circuito di protezione contro le correnti di guasto.



AVVERTENZA

**La testa di taglio può  
surriscaldarsi dopo un uso  
intenso!**

**NOTA**

*La tosatrice può essere azionata solo con un alimentatore conforme ai dati riportati sulla targhetta.*

## 14.1 Indicazioni generali di sicurezza



- Non mettere mai in funzione l'apparecchio se:
  - l'apparecchio, la stazione di caricamento o il cavo di collegamento sono danneggiati.
  - la testina di taglio è danneggiata o rotta, in quanto può causare lesioni sulla cute.
  - l'apparecchio è caduto, presenta danneggiamenti visibili o il suo funzionamento è limitato.
  - l'apparecchio è talmente danneggiato da presentare parti elettriche scoperte.

In ogni caso, staccare immediatamente l'apparecchio dall'alimentazione di rete ed informare il Centro di Assistenza tecnica!

- Verificare che la tensione di rete corrisponda a quella indicata sulla targhetta di omologazione.
- Se durante il caricamento o il funzionamento con cavo si verifica un guasto, scollegare l'alimentatore.

- Utilizzare il dispositivo solo con il suo alimentatore originale.

Se il dispositivo ha il marchio  C20 sarà possibile utilizzare qualsiasi alimentatore del modello C20.

Questo dispositivo può essere usato da **bambini** a partire dagli 8 anni d'età e da persone con ridotte capacità fisiche, sensoriali o mentali oppure con scarsa esperienza e conoscenza a condizione che siano supervisionate o addestrate all'impiego in sicurezza del dispositivo e siano in grado di comprendere i pericoli conseguenti. I **bambini** non possono utilizzare il dispositivo come un giocattolo. La pulizia e la manutenzione da parte dell'utente non possono essere effettuate da **bambini** senza alcuna supervisione.

- Tenere l'apparecchio al di fuori della portata dei bambini.
- Anche il materiale d'imballaggio, come ad es. le pellicole, deve essere tenuto lontano dalla portata dei bambini.
- Sistemare il cavo di collegamento in modo che nessuno possa inciamparvi o calpestarlo!
- Proteggere il cavo di collegamento contro possibili danneggiamenti. Non tirare mai il cavo di collegamento. Per staccare l'alimentatore, afferrare la spina ed estrarla dalla presa. Tenere il cavo lontano da superfici calde. Controllare regolarmente la presenza di eventuali danni al cavo di collegamento.
- Non sottoporre l'apparecchio a temperature inferiori a 0 °C o superiori a +40 °C per periodi prolungati. Evitare l'irradiazione solare diretta.
- Per evitare rischi, le riparazioni devono essere effettuate solo da personale autorizzato Aesculap.

- Se il cavo di collegamento **11** risulta danneggiato, deve essere sostituito insieme all'alimentatore. Utilizzare solo ricambi originali, che potranno essere ordinati presso il servizio di assistenza Aesculap.
- Il dispositivo deve essere staccato dalla sorgente di alimentazione elettrica prima della manutenzione o della sostituzione di componenti.
- L'apparecchio non deve essere aperto, tranne che nel caso della sostituzione della batteria (vedere "Sostituzione della batteria" a pagina 99).
- La testina di taglio non deve essere smontata.

**NOTA:**

*La sicurezza degli apparecchi elettrici Aesculap conforme alle regole della tecnica riconosciute e alla legge sulla sicurezza degli apparecchi.*

*Gli indicatori luminosi come LED o gli indicatori a raggi infrarossi non superano la classe laser 1 secondo IEC 825-1.*

*Secondo l'attuale stato della tecnica, i componenti degli apparecchi elettrotecnici sono soggetti in determinata misura a un processo di usura dovuto al tempo. Per garantire un funzionamento ottimale e in sicurezza, consigliamo pertanto di far eseguire un controllo periodico da parte del Servizio di Assistenza Tecnica di Aesculap Suhl GmbH.*

**Indirizzo d'assistenza**

Albert Kerbl GmbH  
Felizenzell 9  
84428 Buchbach / Germany

Phone: +49 8086 933-100  
Fax: +49 8086 933-500  
E-Mail: [info@kerbl.com](mailto:info@kerbl.com)  
[www.kerbl.com](http://www.kerbl.com)

Gli altri indirizzi dell'assistenza possono essere richiesti all'indirizzo predetto.

## 2.4 Sicurezza durante il funzionamento



**PERICOLO**

- Non toccare la testina di taglio ad apparecchio acceso.

- Spegnere l'apparecchio quando:
  - si ripone l'apparecchio, ad es. per caricarlo o per interrompere brevemente la procedura di taglio.
  - si inserisce o rimuove un pettine.
- Durante il funzionamento il cavo non deve entrare in contatto con la testina di taglio.
- Utilizzare la tosatrice solo unitamente agli accessori originali (stazione di caricamento, pettini, batteria, cavo di collegamento con alimentatore, ecc.).

## 2.5 Accumulatore agli ioni di litio

Questo apparecchio integra un moderno accumulatore agli ioni di litio, che si contraddistingue per capacità particolarmente elevata abbinata a un peso contenuto.

Non subisce alcun "Memory Effekt" e, se correttamente utilizzato, ha una lunga durata.



**PERICOLO**

**Se non correttamente maneggiati, gli accumulatori a ioni di litio possono distruggersi, esplodere o incendiarsi.**

- Pertanto è assolutamente necessario osservare le seguenti avvertenze di sicurezza.
  - Proteggere l'accumulatore da danni meccanici di qualunque tipo, quali ad es. urti violenti o forti pressioni. Non cercare in alcun caso di aprire l'accumulatore per ripararlo o manipolarlo in altro modo.
  - Non circuitare mai l'accumulatore. I contatti dell'accumulatore smontato non devono mai essere collegati mediante oggetti metallici (ad es. forcine per capelli, forbici, pettini con manico).
  - Non esporre l'accumulatore a temperature estreme (inferiori a 0 °C o superiori a +40 °C). Evitare ad esempio la vicinanza a riscaldamenti o radiazioni solari dirette.
  - Caricare l'accumulatore esclusivamente nell'apparecchio con accessori originali (stazione di carica o cavo di collegamento) evitando di invertire i collegamenti.

- Caricare l'accumulatore esclusivamente in ambienti asciutti e mai nei pressi di acidi o materiali facilmente infiammabili.
- Non gettare mai l'accumulatore nel fuoco.
- Per questo apparecchio usare esclusivamente l'accumulatore originale.
- L'accumulatore non deve entrare in contatto con l'acqua.
- Non spegnere mai con acqua un accumulatore agli ioni di litio in fiamme. Usare sabbia o altro mezzo estinguente per soffocamento.
- Qualora la soluzione elettrolita fuoriesca dall'accumulatore, evitare il contatto con la cute, gli occhi e le mucose. Sciacquare immediatamente i punti interessati con abbondante acqua fresca e consultare un medico.

#### NOTA

*Qualora l'apparecchio non sia più utilizzato, conservare l'apparecchio stesso o l'accumulatore in un luogo fresco e non soggetto a gelate (a 15 °C circa) con una condizione di carica del 40-60 %. In questo modo si prevengono invecchiamenti precoci dell'accumulatore.*

## 2.6 Pulizia, cura e conservazione



**PERICOLO**

**L'apparecchio deve essere spento e scollegato dalla rete di alimentazione quando:**

- l'apparecchio deve essere pulito o lubrificato.
- la batteria deve essere sostituita.

Non cercate mai di rimuovere polvere o corpi estranei dall'interno dell'apparecchio con oggetti appuntiti (ad es. con un pettine con manico).



**AVVERTENZA**

**Per evitare un'usura eccessiva della testina di taglio o del motore, la testina deve essere regolarmente pulita e lubrificata negli appositi punti (vedere "Pulizia e manutenzione" a pagina 97)**

- Per la pulizia dell'apparecchio non utilizzate detersivi aggressivi o che possano graffiare le superfici.
- Non avvolgete il cavo di collegamento intorno all'apparecchio poiché potrebbe spezzarsi.

- Dopo aver smontato la batteria, non collegate l'apparecchio al cavo di collegamento **11** e non posizionatelo sulla stazione di caricamento **8** collegata, poiché entrambe le operazioni potrebbero provocare la distruzione delle parti elettroniche dell'apparecchio.

### 3. Preparazione

#### 3.1 Processo di caricamento

Quando l'apparecchio viene consegnato, non è pronto per il funzionamento a batteria. E' però possibile utilizzarlo immediatamente nella modalità con cavo (vedere "Funzionamento con cavo" a pagina 96).





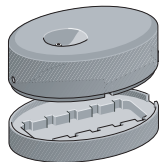

**Prima di utilizzarlo per la prima volta (senza cavo) l'apparecchio deve essere messo in carica per 2 ore.**

Un "sovraccaricamento" dell'apparecchio non è possibile.



- Prima del primo caricamento rimuovere la stazione di caricamento **8** dal portapettrini **9**.
- Verificare che la tensione di rete corrisponda a quelle indicata sulla targhetta di omologazione (posta sull'alimentatore **10**).
- Inserire il cavo di collegamento **11** nella stazione di caricamento e l'alimentatore **10** in una presa di corrente.
- Collocare la stazione di caricamento su una superficie piana.
- Sistemare l'apparecchio sulla stazione di caricamento.

L'indicatore della carica **6** visualizza lo stato di carica. E' composto da 5 segmenti, ognuno dei quali rappresenta il 20% ca. della capacità della batteria.

-  La batteria è scarica.
-  La batteria è carica al 20 % max.
-  La batteria è carica al 40 % max.
-  La batteria è carica al 60 % max.
-  La batteria è carica al 80 % max.
-  La batteria è completamente carica.

### 3.2 Avvolgimento del cavo di collegamento

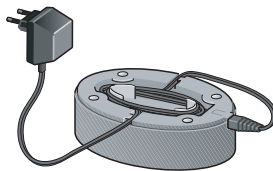

Se non è necessario utilizzare l'intera lunghezza del cavo di collegamento, una parte di esso può essere avvolta nel vano portacavo situato sotto alla stazione di caricamento **8**.

### 3.3 Sistemazione dei pettini



I pettini **14** possono essere riposti ben visibili nell'apposito portapettini **9**.

## 4. Uso

### 4.1 Blocco di sicurezza

L'apparecchio è fornito con una protezione contro la possibilità che venga acceso inavvertitamente. Questa funzione di blocco può essere attivata anche dall'utente, per es. quando è necessario trasportare l'apparecchio.

#### Eliminazione del blocco di sicurezza:

- Collocare l'apparecchio sulla stazione di caricamento **8** collegata. L'indicatore della carica **6** si accende. L'apparecchio è pronto per l'uso.

L'apparecchio è immediatamente pronto per l'uso nella modalità con cavo.

#### Attivazione del blocco di sicurezza:

- Tenere premuto il tasto on/off **3** per ca. 4 secondi. Ora l'azionamento del tasto on/off non avrà alcun effetto sull'apparecchio.

### 4.2 Funzionamento con cavo

Se necessario, per es. quando la batteria non è completamente carica o ha una carica insufficiente, è possibile utilizzare l'apparecchio anche collegato alla corrente con il cavo..

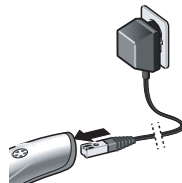

- Inserire l'alimentatore a spina **10** in una presa.
- Scollegare la spina del cavo di collegamento **11** dalla stazione di caricamento **8** e collegarla direttamente nell'apparecchio.

### 4.3 Accensione e spegnimento



- Per accendere l'apparecchio, premere il tasto on/off **3**.
- Per spegnere l'apparecchio, premere nuovamente il tasto on/off **3**.



#### 4.4 Impostazione della lunghezza di taglio



La lunghezza di taglio può essere impostata su tre livelli:

**I:** 0,5 mm

**II:** 1,5 mm

**III:** 2,5 mm

- Far scorrere la levetta **5** nella posizione desiderata.

**Esempio:** il pettine da 20 mm e la levetta **5** posizionata su III (2,5 mm) determinano una lunghezza di taglio di 22,5 mm.

- Spegnerne la tosatrice e inserire il pettine desiderato sulla testina di taglio **4**.

Dopo di che, con la tosatrice è possibile tosare i peli dei piccoli animali come di consueto.

#### 5. Pulizia e manutenzione

#### 4.5 Pettini

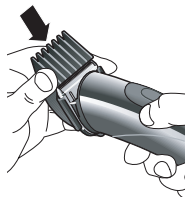

I pettini **14** di lunghezza 4, 8, 12, 16 e 20 mm possono essere montati sulla testina di taglio **4**.

**Attenzione:** la lunghezza del pettine va ad aggiungersi alla lunghezza di taglio già impostata sull'apparecchio.



AVVERTENZA

Per un funzionamento ottimale, la testina di taglio deve essere pulita regolarmente e lubrificata negli appositi punti. Se non si pulisce regolarmente la testina di taglio, questa e il motore si useranno eccessivamente.

## Pulizia della testina di taglio



AVVERTENZA

### Danneggiamento della testa di tosatura in seguito a disassemblaggio nei singoli componenti!

- Evitare assolutamente di disassemblare la testa di tosatura nei singoli componenti, in quanto diventa poi impossibile ricomporla in modo funzionale.

In caso d'uso regolare, la testina di taglio **4** dovrebbe essere pulita **una volta al giorno**.

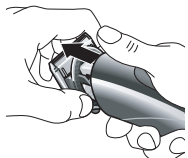

- Spegnerne l'apparecchio.
- Spingere in avanti la testina di taglio completa fino a farla fuoriuscire dalla tosatrice.
- Eliminare i capelli con lo spazzolino di pulizia **13**.



- Allargare leggermente la parte superiore e inferiore della testina di taglio (vedere la figura) ed eliminare i capelli rimasti tra le due lame con lo spazzolino di pulizia.

## Lubrificazione della testina di taglio

La testina di taglio **4** deve essere lubrificata regolarmente (**meglio se quotidianamente**).



- Rimuovere la testina di taglio.
- Oliare i punti in cui la parte superiore ed inferiore della testina di taglio si toccano (vedere la figura).
- Perché l'olio possa distribuirsi uniformemente, mettere in funzione la tosatrice per circa 20 secondi. - Ora è possibile continuare a lavorare!

## Sostituzione della testina di taglio

La testina di taglio è un componente soggetto a usura. Nonostante una buona manutenzione, la potenza di taglio tende a diminuire. Una volta esaurita la potenza di taglio, sostituite la testina di tosatura. La testina di taglio può essere ordinata come parte di ricambio presso il Servizio di Assistenza Tecnica Aesculap (indirizzi riportati alla fine delle presenti istruzioni)

### Montaggio della testina di taglio

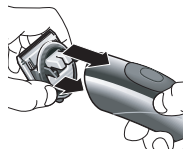

- Spegnere l'apparecchio.
- Posizionare gli arresti inferiori negli incavi dell'apparecchio e premere la testina di taglio in posizione con un movimento rotatorio verso l'alto. Non esercitare forza: la testina di taglio deve potersi agganciare facilmente.

### Pulizia dell'apparecchio

- Pulire l'apparecchio di tanto in tanto con un panno inumidito e successivamente asciugarlo.

## Pulizia dei contatti di caricamento

Quando i contatti di caricamento **2** sull'apparecchio o i contatti di caricamento **7** sulla stazione di caricamento sono sporchi, il processo di caricamento può essere interrotto o ostacolato.

- Pulire i contatti con un batuffolo di ovatta o uno straccio inumidito in alcool o disinfettante.

## 6. Sostituzione della batteria

Quando la capacità della batteria comincia ad affievolirsi, è possibile ordinare una nuova batteria presso il Servizio di Assistenza Aesculap e sostituirla a quella vecchia. Utilizzare solo batterie originali Aesculap, che potranno essere ordinate presso il Servizio di Assistenza Aesculap. Nello smaltimento delle batterie usate, rispettare le norme di legge in materia di smaltimento dei rifiuti (vedere "Smaltimento" a pagina 102).



**Durante la sostituzione della batteria il cavo di collegamento 11 non deve mai, per alcun motivo, restare inserito nell'apparecchio.**

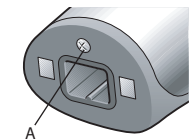

- Svitare la vite **A** situata nei pressi della presa **1** sul fondo dell'apparecchio.

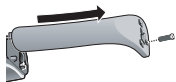

- Far scivolare il coperchio dell'apparecchio e rimuoverlo.

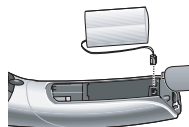

- Estrarre la batteria vecchia dall'apparecchio e scollegare con cautela la piccola spina sfilandola verso l'alto.



AVVERTENZA

**Senza la batteria l'apparecchio non deve essere collegato al cavo di collegamento 11 né posizionato sulla stazione di caricamento 8 collegata, poiché entrambe le operazioni potrebbero provocare la distruzione delle parti elettroniche dell'apparecchio.**

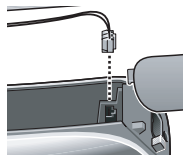

- Collegare con cautela la piccola spina della nuova batteria all'apposito raccordo all'interno dell'apparecchio.
- Inserire la nuova batteria all'interno dell'apparecchio, riposizionare il coperchio e riavvitare nuovamente la vite.

## 7. Cosa fare quando...

### ... l'apparecchio non si accende?

- E' attivato il blocco di sicurezza? Posizionare l'apparecchio sulla stazione di caricamento collegata per eliminare il blocco di sicurezza.
- La batteria è scarica? Caricare la tosatrice sulla stazione di caricamento o lavorare in modalità con cavo (collegare il cavo di collegamento direttamente all'apparecchio).

- Se l'apparecchio viene caricato in presenza di temperature ambiente elevate (> 35 °C), è possibile che si verifichi un temporaneo spegnimento di sicurezza dell'apparecchio. Lasciare raffreddare l'apparecchio per 5 - 10 minuti. L'apparecchio è nuovamente pronto per l'uso.

#### ... la testina di taglio "strappa"?

- La testina di taglio deve essere pulita e lubrificata. Procedere come descritto a pagina 98.

#### ... nessun segmento dell'indicatore di carica è acceso?

- Pulire i contatti di caricamento.
- Forse l'apparecchio non è collocato correttamente sulla stazione di caricamento. Posizionarlo correttamente.
- Forse il cavo di collegamento non è collegato correttamente.
- La batteria è quasi completamente scarica e necessita di un tempo di caricamento più lungo.

#### ... l'apparecchio si spegne da solo?

- La batteria è scarica. Caricare la tosatrice sulla stazione di caricamento o lavorare in modalità con cavo (collegare il cavo di collegamento direttamente all'apparecchio).

#### ... la durata di funzionamento con una carica completa della batteria è decisamente più breve del solito?

- La testina di taglio deve essere pulita e lubrificata. Procedere come descritto a pagina 98.
- Se questo non migliora la situazione, ordinare una nuova batteria presso il Servizio di Assistenza Aesculap e sostituirla a quella vecchia (vedere "Sostituzione della batteria" a pagina 99).

#### ... la batteria non si ricarica più?

- Ordinare una nuova batteria presso il Servizio di Assistenza Aesculap e sostituirla a quella vecchia (vedere "Sostituzione della batteria" a pagina 99).

## 8. Specifiche tecniche

<b>Prodotto</b>	<b>Akkurata/Vega</b>
Adattatore di rete:	
Tensione in ingresso	230 V / 50 Hz
Tensione in uscita	DC 4,85 V, 800 mA
Livello di pressione acustica	LpA ≤ 70 dB(A)
Valore totale di vibrazioni	ah = 3,59 m/s <sup>2</sup> k = 0,39 m/s <sup>2</sup>
Lunghezze di taglio (senza pettine)	0,5; 1,5; 2,5 mm
Pettini	4, 8, 12, 16, 20 mm
Dimensioni (l x p x h)	170 mm x 46 mm x 46 mm
Peso (solo la tosatrice)	< 250 g



Con riserva di modifiche tecniche.

## 9. Smaltimento



In questo apparecchio elettrico è presente un accumulatore agli ioni di litio. La batteria sostituita deve essere adeguatamente smaltita (vedere "Sostituzione della batteria" a pagina 99). La batteria non deve essere smaltita nel contenitore dei rifiuti residui.

Qualora l'apparecchio non venisse più utilizzato, restituirlo al punto vendita o consegnarlo presso l'ente pubblico locale autorizzato allo smaltimento (centro di riciclaggio, ecc.).

Non smaltire l'apparecchio elettrico nel contenitore dei rifiuti residui.

Questo vale anche per gli apparecchi elettrici utilizzati non da privati, ma ad es. nell'industria o nel commercio. Qualora non fosse possibile smaltire i vecchi apparecchi elettrici utilizzati dai privati presso gli enti pubblici locali autorizzati allo smaltimento, l'apposito punto informativo fornirà indicazioni per uno smaltimento corretto.

## 6. Garanzia 2 anni

---

Gentile cliente,  
molte grazie per aver scelto un prodotto della nostra azienda.

Il nome Aesculap è da decenni sinonimo di qualità controllata e servizio di altissimo livello. Ai nostri clienti offriamo prodotti innovativi e potenti. Aesculap produce apparecchi di grande valore e le garantisce l'utilizzo di materiali di alta qualità e una produzione accurata. Desideriamo ricordarle che non ci assumiamo responsabilità alcuna per i vizi materiali se tali vizi derivano da utilizzo non conforme, usura normale o dal fatto che il prodotto venga usato in modo inadeguato o se vengono impiegati prodotti esterni non adeguati o non perfettamente funzionanti.

I componenti normalmente sottoposti ad usura e per i quali non ci assumiamo perciò alcuna responsabilità, sono l'accumulatore e la testa di taglio. Allo stesso modo fanno eccezione i vizi materiali che non influiscono sul funzionamento o lo fanno in modo non determinante.

Qualora fossimo responsabili in base alla garanzia, ci riserviamo di riparare o sostituire il prodotto.

### Indirizzo d'assistenza

Albert Kerbl GmbH  
Felizenzell 9  
84428 Buchbach / Germany

Phone: +49 8086 933-100  
Fax: +49 8086 933-500  
E-Mail: [info@kerbl.com](mailto:info@kerbl.com)  
[www.kerbl.com](http://www.kerbl.com)

Gli altri indirizzi dell'assistenza possono essere richiesti all'indirizzo predetto.

## Inhoud

1.	Namen van de onderdelen .....	107	6.	Accu vervangen .....	119
2.	Veiligheid .....	107	7.	Wat te doen, wanneer ... ..	120
14.1	Algemene veiligheidsinstructies .....	109	8.	Technische gegevens .....	122
2.2	Correct gebruik. ....	108	9.	Afvalverwijdering .....	122
2.3	Belangrijke gevarentips .....	108	10.	Twee jaar garantie .....	123
14.1	Algemene veiligheidsinstructies .....	109			
2.4	Veiligheid tijdens het gebruik .....	112			
2.5	Lithium-ion-accu .....	112			
2.6	Reiniging, onderhoud en bewaren .....	113			
3.	Vorbereiding .....	114			
3.1	Laden .....	114			
3.2	Aansluitsnoer opbergen .....	115			
3.3	Bewaren van de kamopzetstukken .....	115			
4.	Bediening .....	116			
4.1	Functieblokkering .....	116			
4.2	Kabelwerking .....	116			
4.3	In- en uitschakelen .....	116			
4.4	Instellen van de scheerhoogte .....	117			
4.5	Kamopzetstukken .....	117			
5.	Reiniging en onderhoud .....	117			



## Hartelijk dank

Voor de aankoop van **Akkurata/Vega**, de professionele tondeuse van Aesculap.

Deze professionele tondeuse is innovatief en design georiënteerd. Bij de ontwikkeling van de **Akkurata/Vega** is rekening gehouden met de eisen voor een professionele tondeuse in de trimsalon.

Naast optimaal scheren biedt de **Akkurata/Vega**:

- werking op accu/kabel
- snel laden binnen een uur
- bedrijfsduur zonder snoer tot maximaal 100 minuten
- indicatie van de accustatus
- verstelling van de kniplengte in 3 standen (met kamopzetstukken in 15 standen)

Wij wensen u veel plezier bij het werken met de Akkurata/Vega.

Uw  
Aesculap Suhl GmbH

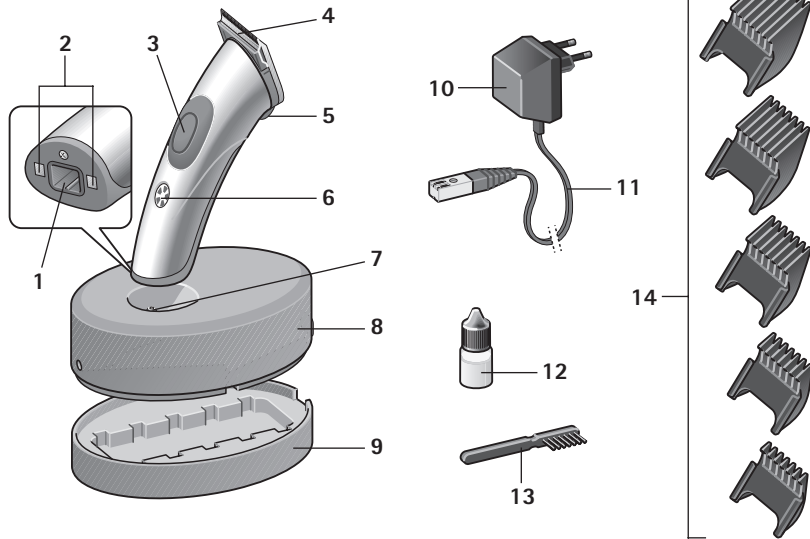

## 1. Namen van de onderdelen

---

- 1 Bus voor het aansluitsnoer op het apparaat (voor kabelwerking)
- 2 Laadcontacten op het apparaat
- 3 Aan-/uitschakelaar
- 4 Scheerkop
- 5 Hendel voor het instellen van de kniplengte
- 6 Laadindicatie / indicatie accustatus
- 7 Laadcontacten op het laadstation
- 8 Laadstation
- 9 Houder voor kamopzetstukken
- 10 Stekkeradapter
- 11 Aansluitsnoer voor laadstation en kabelwerking
- 12 Oliefles
- 13 Reinigingsborstel
- 14 Kamopzetstukken 4, 8, 12, 16, 20 mm

## 2. Veiligheid

---

Lees de gebruiksaanwijzing, vooral het hoofdstuk "**Veiligheid**", zorgvuldig door voordat u de Akkurata/Vega gaat gebruiken. Zo beschermt u zich tegen eventuele gevaren en het apparaat tegen beschadigingen door een foutieve bediening.

Bewaar deze gebruiksaanwijzing om later te kunnen lezen. Geef deze gebruiksaanwijzing ook mee als u het apparaat later doorgeeft.

### 2.1 Begripsverklaring

In de gebruiksaanwijzing vindt u de volgende begrippen:



**GEVAAR**

**Hoog risico. Niet in acht nemen van de waarschuwing kan ernstig letsel veroorzaken.**



**ATTENTIE**

**Matig risico. Niet in acht nemen van de waarschuwing kan materiële schade veroorzaken.**

## OPMERKING

*Gering risico. Aanwijzingen die u bij de omgang met het apparaat in acht moet nemen.*

## 2.2 Correct gebruik

- De tondeuse mag uitsluitend gebruikt worden voor het knippen van haar bij kleine dieren.
- Het apparaat is alleen gemaakt voor gebruik binnenshuis! Niet buitenshuis (tuin, terras enz.) gebruiken!
- Het apparaat is ontwikkeld voor de professionele toepassing in de trimsalon en veterinaire praktijk. Als de veiligheidsinstructies worden opgevolgd, mag het ook thuis gebruikt worden.

## 2.3 Belangrijke gevarentips



### Gevaar for elektrische schok.

- Gebruik dit apparaat niet in de nabijheid van badkuipen, douches, wastafels of andere kommen die water bevatten.



- Houd het apparaat, het laadstation en het aansluitsnoer weg van vocht, water en andere vloeistoffen en gebruik het niet met natte handen.

- Het apparaat, het laadstation en het aansluitsnoer niet onder water dompelen of onder stromend water afspoelen.
- Als het apparaat in het water is gevallen, mag het niet meer gebruikt worden.
- Een extra bescherming biedt de inbouw van een **aardlekschakelaar** met een nominale uitschakelstroom van minder dan 30 mA in de huisinstallatie. Wij adviseren u de stroomcircuits door een elektricien met een aardlekschakelaar te laten beveiligen.



**ATTENTIE**

**Na langdurig gebruik kan de scheerkop heet worden!**

*OPMERKING*

*De tondeuse mag alleen met een netvoeding die voldoet aan de gegevens op het typeplaatje bediend worden.*

## 14.1 Algemene veiligheidsinstructies



**GEVAAR**

- Gebruik het apparaat nooit wanneer:
  - het apparaat, het laadstation, de accu of het aansluitsnoer beschadigd is.
  - de scheerkop beschadigd of gebroken is, omdat dan de huid beschadigd kan worden.
  - het apparaat gevallen is, zichtbare beschadigingen vertoont of slechts beperkt functioneert.
  - het apparaat zodanig beschadigd is dat elektrische delen vrij liggen.

In elk geval direct de stekker uit het stopcontact trekken en contact opnemen met de technische klantenservice!

- Controleer of de netspanning overeenkomt met de aangegeven spanning op het typeplaatje.
- Trek de stekkeradapter eruit als er tijdens het laden of tijdens de kabelwerking een fout optreedt.

- Apparaat alleen met originele netvoeding bedienen.

Heeft het apparaat de markering  C20, dan kan elke netvoeding van het model C20 gebruikt worden.

Dit apparaat kan door **kinderen** vanaf 8 jaar en daarboven evenals door personen met verminderde psychische, sensorische of mentale capaciteiten of gebrek aan ervaring en kennis gebruikt worden, wanneer ze onder toezicht staan of betreffende veilig gebruik van het apparaat geïnstrueerd zijn en de daaruit resulterende gevaren begrijpen. **Kinderen** mogen niet met het apparaat spelen. Reiniging en **onderhoud door gebruiker** mogen niet doorkinderen zonder toezicht worden uitgevoerd.

- Kinderen jonger dan 8 jaar moeten uit de buurt van het apparaat en het aansluitsnoer worden gehouden.
- Houd ook het verpakkingsmateriaal, zoals bijv. folie, weg van kinderen.
- Leg het snoer zo neer dat niemand erop kan stappen of erover kan struikelen!
- Bescherm het snoer tegen beschadigingen. Trek nooit aan het aansluitsnoer. Pak de stekkeradapter beet wanneer u deze uit het stopcontact trekt. Houd het snoer weg van hete oppervlakken. Controleer het aansluitsnoer regelmatig op beschadigingen.
- De scheerkop is een precisieonderdeel. Bescherm het tegen beschadigingen.
- Stel het apparaat niet langere tijd bloot aan temperaturen onder 0 °C of boven +40 °C. Vermijd directe zonnestraling.
- Reparaties mogen alleen door de geautoriseerde Aesculap-klantenservice worden uitgevoerd om risico's te vermijden.

- Als het aansluitsnoer **11** beschadigd wordt, moet dit compleet met de stekkeradapter worden vervangen. Gebruik uitsluitend het originele reserveonderdeel dat u bij de Aesculap-klantenservice kunt bestellen.
- Apparaat voor onderhoud en wisselen van onderdelen van de stroomvoorziening loskoppelen.
- Het apparaat mag niet geopend worden, behalve voor het vervangen van de accu (zie "Accu vervangen" op pagina 119).
- De scheerkop mag niet uit elkaar gehaald worden.

**OPMERKING:**

*De veiligheid van de elektrische apparaten van Aesculap voldoet aan de erkende regels van de techniek en de veiligheidswet voor apparaten.*

*Signaallampjes zoals LED's of IR-licht overschrijden niet laserklasse 1 volgens IEC 825-1.*

*Volgens de stand van de techniek zijn onderdelen van elektrische apparaten in bepaalde mate onderhevig aan slijtage. Om een correct functioneren en de veiligheid te garanderen, adviseren wij daarom een regelmatige controle door de technische klantenservice van Aesculap.*

**Adres klantenservice**

Albert Kerbl GmbH  
Felizenzell 9  
84428 Buchbach / Germany

Phone: +49 8086 933-100  
Fax: +49 8086 933-500  
E-Mail: [info@kerbl.com](mailto:info@kerbl.com)  
[www.kerbl.com](http://www.kerbl.com)

Op bovenstaand adres kunt u meerder service adressen opvragen.

## 2.4 Veiligheid tijdens het gebruik



- Pak het mes niet vast wanneer het apparaat ingeschakeld is.

- Het apparaat moet uitgeschakeld zijn als:
  - u het apparaat neerlegt, bijv. om het op te laden of als u kort het werk onderbreekt.
  - u er een kamopzetstuk opsteekt of afneemt.
- De kabel mag tijdens de werking niet met het mes in aanraking komen.
- Gebruik de Akkurata/Mega alleen in combinatie met de originele accessoires (Stekkeradapter, laadstation, Oplaadbare accu, kamopzetstukken, etc.).

## 2.5 Lithium-ion-accu

In dit apparaat is een moderne lithium-ion-accu geïntegreerd die gekenmerkt wordt door een bijzonder hoge capaciteit bij gering gewicht.

Hij heeft geen "Memory-effect" en bij de juiste behandeling een lange houdbaarheid.



**Bij onvakkundige behandeling kan een lithium-ion-accu vernield worden, exploderen of ontvlammen.**

- Let daarom in elk geval op de volgende veiligheidsinstructies.
- Bescherm de accu tegen alle soorten mechanische beschadigingen zoals bijvoorbeeld harde stoten of sterke druk. Probeer in geen geval de accu te openen, te repareren of op andere wijze te manipuleren.
- De accu nooit kortsluiten. De contacten op de gedemonteerde accu mogen in geen geval door metalen voorwerpen worden verbonden.
- Stel de accu niet bloot aan extreme temperaturen (onder 0 °C of boven +40 °C). Vermijd bijvoorbeeld de nabijheid van verwarmingen of directe zonbestraling.
- Laad de accu uitsluitend in het apparaat met de originele accessoires (laadstation of aansluitsnoer) en verwissel daarbij niet de aansluitingen.



- Laad de accu uitsluitend in droge ruimten en nooit in de nabijheid van zuren of licht ontvlambaar materiaal.
- Werp de accu niet in het vuur.
- Gebruik uitsluitend de originele accu voor dit apparaat.
- De accu mag niet met water in aanraking komen.
- Blus een brandende lithium-ion-accu nooit met water. Gebruik zand of een ander verstikkend blusmiddel.
- Wanneer er elektrolytoplossing uit de accu loopt, vermijd dan het contact met huid, ogen en slijmvliezen. Spoel de betroffen plaatsen onmiddellijk af met voldoende helder water en consulteer een arts.

**OPMERKING**

*Wanneer u het apparaat langere tijd niet gebruikt, bewaar het apparaat c.q. de accu dan met een laadstatus van 40–60 % koel en vorstvrij (ca. +15 °C). Op deze manier voorkomt u een vroegtijdige veroudering van de accu.*

## 2.6 Reiniging, onderhoud en bewaren



**Het apparaat moet uitgeschakeld en van het net zijn gescheiden als:**

- het apparaat gereinigd of geolied moet worden.
- de accu moet worden vervangen.

Probeer nooit met scherpe voorwerpen (bijv. met een steelkam) stof of voorwerpen uit het inwendige van het apparaat te verwijderen.



**Om een verhoogde slijtage van scheerkop en motor te vermijden, moet de scheerkop regelmatig gereinigd en op de overeenkomstige plaatsen geolied worden (zie "Reiniging en onderhoud" auf Seite 117).**

- Gebruik voor de reiniging van het apparaat geen agressieve of krassende reinigingsmiddelen.
- Wikkel het snoer niet om het apparaat. Het snoer zou kunnen breken.

- Als u de accu verwijderd heeft, mag u het apparaat noch aan het aansluitsnoer **11** aansluiten, noch het apparaat op het aangesloten laadstation **8** zetten. Dit kan allebei tot vernieling van de elektronica leiden.

## 3. Voorbereiding

### 3.1 Laden

Als het apparaat geleverd wordt, is het nog niet bedrijfsklaar voor de werking op accu. U kunt het apparaat echter onmiddellijk met kabelwerking toepassen (zie "Kabelwerking" op pagina 116).

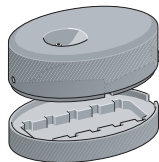

**Voor het eerste gebruik (zonder kabel) moet het apparaat 2 uur opgeladen worden.**

Het apparaat kan niet "te hoog" opgeladen worden.



- Voor het eerste opladen neemt u het laadstation **8** van de houder voor kamopzetstukken **9** af.
- Controleer of de netspanning overeenkomt met de aangegeven spanning op het typeplaatje (op de stekkeradapter **10**).
- Steek het aansluitsnoer **11** in het laadstation en de stekkeradapter **10** in een wandcontactdoos.
- Zet het laadstation op een plat oppervlak.
- Zet het apparaat in het laadstation.

De laadindicatie **6** toont de laadstatus. Er zijn 5 segmenten die elk 20 % van de laadstatus van de oplaadbare accu aangeven:

-  De accu is leeg.
-  De accu is 20 % geladen.
-  De accu is 40 % geladen.
-  De accu is 60 % geladen.
-  De accu is 80 % geladen.
-  De accu is vol geladen.

### 3.2 Aansluitsnoer opbergen

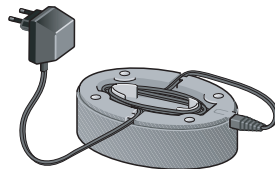

Als u niet de gehele lengte van het snoer nodig heeft, kan een deel van het aansluitsnoer in de snoerhouder onder het laadstation **8** worden opgeborgen.

### 3.3 Bewaren van de kamzetstukken



De kamzetstukken **14** kunnen in de houder voor kamzetstukken **9** overzichtelijk worden bewaard.

## 4. Bediening

### 4.1 Functieblokkering

Bij de levering is het apparaat tegen ongewenst inschakelen beschermd. Deze functieblokkering kunt u ook zelf inschakelen, bijv. als het apparaat getransporteerd moet worden.

#### Functieblokkering opheffen:

- Plaats het apparaat in het aangesloten laadstation **8** of sluit het aan met het aansluitsnoer. De laadindicatie **6** knippert eerst en brandt dan permanent.

De functieblokkering is opgeheven.

#### Functieblokkering inschakelen:

- Druk opnieuw op de aan-/uitschakelaar **3** en houd deze ca. 4 seconden ingedrukt, tot de laadindicatie **6** uit gaat.

Het bedienen van de aan-/uitschakelaar blijft nu zonder werking.

### 4.2 Kabelwerking

Indien gewenst, bijv. als de accu niet of slechts zwak geladen is, kunt u het apparaat ook met de kabel gebruiken..

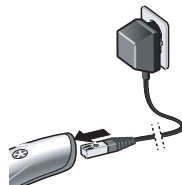

- Steek de stekkeradapter **10** in een stopcontact.
- Trek de stekker van het aansluitsnoer **11** uit het laadstation **8** en steek het direct in het apparaat.

### 4.3 In- en uitschakelen



- Om het apparaat in te schakelen, drukt u op de aan-/uitschakelaar **3**.
- Om het apparaat uit te schakelen, drukt u opnieuw op de aan-/uitschakelaar **3**.

#### 4.4 Instellen van de scheerhoogte



De scheerhoogte kan op drie standen worden ingesteld:

I: 0,5 mm

II: 1,5 mm

III: 2,5 mm

- Schuif de hendel 5 op de gewenste positie.

#### 4.5 Kamopzetstukken

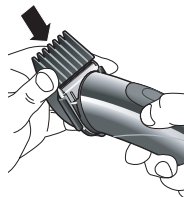

De kamopzetstukken 14 in de lengtes 4, 8, 12, 16 en 20 mm kunnen op de scheerkop 4 worden gezet.

**Let a.u.b. op het volgende:**

de scheerhoogte van het kamopzetstuk en de op het apparaat ingestelde scheerhoogte worden bij elkaar opgeteld.

**Voorbeeld:** kamopzetstuk 20 mm en hendel 5 op positie III (2,5 mm) hebben een scheerhoogte van 22,5 mm tot gevolg.

- Schakel de tondeuse uit en schuif het gewenste kamopzetstuk op de scheerkop 4.

Vervolgens kunt u met de tondeuse het haar op de gebruikelijke manier scheren.

### 5. Reiniging en onderhoud



Voor een storingsvrij gebruik moet de scheerkop regelmatig schoongemaakt en op de desbetreffende plaatsen geolied worden. Als u de scheerkop niet regelmatig reinigt, leidt dit tot een verhoogde slijtage van scheerkop en motor.

## Reinigen van de scheerkop



**Beschadiging van de scheerkop wanneer deze in zijn losse onderdelen wordt gedemonteerd!**

- Demonteer in geen geval de scheerkop in zijn losse onderdelen, aangezien deze vervolgens niet meer tot een functionerend toestel kunnen worden gemonteerd.

Bij regelmatig gebruik moet de scheerkop **4** eenmaal per dag grondig schoongemaakt worden.

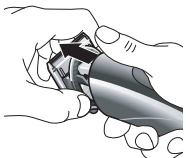

- Schakel het apparaat uit.
- Druk vanaf de bovenkant tegen de scheerkop (zie afbeelding) en neem deze van de tondeuse af.
- Haal de haren voorzichtig weg met de reinigingsborstel **13**.



- Druk het bovenste en onderste mes iets uit elkaar (zie afbeelding) en verwijder met de reinigingsborstel de haren uit de tussenruimte.

## Oliën van de scheerkop

De scheerkop **4** moet regelmatig (het liefst dagelijks) geolied worden..



- Verwijder de scheerkop.
- Olie de plaatsen waar het onderste en bovenste mes elkaar raken (zie afbeelding).
- Opdat de olie zich goed kan verdelen, laat u de tondeuse ongeveer 20 seconden lopen. - U kunt hierbij gerust doorwerken!

### Vervangen van de scheerkop

De scheerkop is aan slijtage onderhevig. Ondanks goed onderhoud zal hij allengs minder goed gaan werken. Vervang de scheerkop dan. De scheerkop kan apart als onderdeel bij de Aesculap-klantenservice besteld worden.

### Vervanging van de scheerkop

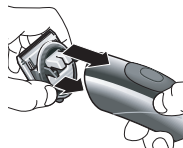

- Het apparaat moet uitgeschakeld zijn.
- Plaats de scheerkop eerst onder in het apparaat (zie afbeelding) en druk deze dan in een zwenkbeweging omhoog. Gebruik geen geweld. De scheerkop moet duidelijk vergrendelen.

### Reiniging van het apparaat

- Veeg het apparaat af en toe met een vochtige doek af en wrijf het daarna droog.

### Reinigen van de laadcontacten

Als de laadcontacten op het apparaat **2** of de laadcontacten op het laadstation **7** vuil zijn, kan het laden onderbroken of belemmerd worden.

- Maak de contacten schoon met een in alcohol of spiritus gedompeld wattenstaafje of doek.

## 6. Accu vervangen

---

Als de capaciteit van de accu minder wordt, kunt u een nieuwe bij Aesculap-klantenservice bestellen en de oude accu door de nieuwe vervangen. Gebruik alleen een originele Aesculap-accu die u bij de Aesculap-klantenservice kunt bestellen. Let bij het wegwerpen van de accu op de afvalverwijderingsvoorschriften (zie "Afvalverwijdering" op pagina 122).



**Het aansluitsnoer 11 mag in geen geval in het apparaat steken, als u de accu vervangt.**

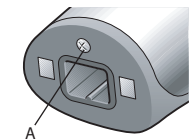

- Draai de schroef **A** naast de bus **1** aan de onderkant van het apparaat los.



- Schuif de afdekking van het apparaat eraf.

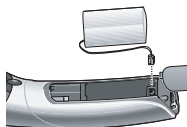

- Neem de oude accu uit het apparaat en trek de kleine stekker voorzichtig naar boven uit het apparaat.



Trek niet aan de kabels. Pak de stekker beet om de stekkerverbinding los te maken. Zonder accu mag u het apparaat noch aan het aansluitsnoer 11 aansluiten, noch het apparaat op het aangesloten laadstation 8 zetten. Dit kan allebei tot vernieling van de elektronica leiden.

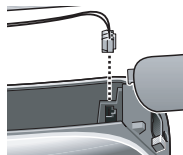

- Steek de kleine stekker van de nieuwe accu zodanig in het apparaat dat hij in de overeenkomstige aansluiting past.
- Leg de nieuwe accu in het apparaat, schuif de afdekking op het apparaat en draai de schroef weer vast.

## 7. Wat te doen, wanneer ...

### ... het apparaat niet ingeschakeld kan worden?

- Is de functieblokkering ingeschakeld? Plaats het apparaat in het aangesloten laadstation om de functieblokkering op te heffen.
- Is de accu leeg? Laad de tondeuse in het laadstation op of gebruik het apparaat met kabelwerking (aansluitsnoer direct op het apparaat aansluiten).



- Als het apparaat bij hoge omgevingstemperatuur (> 35 °C) wordt opgeladen, kan dit leiden tot een tijdelijke veiligheidsuitschakeling. Laat het apparaat 5 - 10 minuten afkoelen. Daarna is het apparaat weer bedrijfsklaar.

### ... de scheerkop loopt met "horten en stoten"?

- De scheerkop moet gereinigd en geolied worden. Ga te werk zoals op pagina pagina 117 beschreven is.

### ... er geen segment van de laadindicatie brandt?

- Maak de laadcontacten schoon.
- Het apparaat staat misschien niet goed op het laadstation. Zet het correct neer.
- Het aansluitsnoer is misschien niet goed aangesloten.
- De accu is diep ontladen en heeft een langere laadduur nodig.

### ... het apparaat vanzelf uitgaat?

- De accu is leeg. Laad de tondeuse in het laadstation op of gebruik het apparaat met kabelwerking (aansluitsnoer direct op het apparaat aansluiten).

### ... de loopduur met een acculading duidelijk korter is dan voorheen?

- De scheerkop moet misschien gereinigd en geolied worden. Ga te werk zoals op pagina pagina 118 beschreven is.
- Als dit niet helpt, bestel dan een nieuwe bij Aesculap-klantenservice en vervang de oude accu door de nieuwe (zie "Accu vervangen" op pagina 119).

### ... het opladen van de accu ongebruikelijk lang duurt?

- Heeft u het apparaat in het laadstation van het oudere model geplaatst? Dan is een langere laadduur normaal. U herkent het nieuwe laadstation aan de donkere kleurnuance.

### ... de accu niet meer opgeladen kan worden?

- Bestel een nieuwe bij Aesculap-klantenservice en vervang de oude accu door de nieuwe (zie "Accu vervangen" op pagina 119).

## 8. Technische gegevens

Product	Akkurata/Vega
Netadapter:	
Ingang voltage	230 V / 50 Hz
Uitgang voltage	DC 4,85 V, 800 mA
Geluidrukniveaus	$L_pA \leq 70 \text{ dB(A)}$
De totaalwaarde van de trillingen	$a_h = 3,59 \text{ m/s}^2$ $k = 0,39 \text{ m/s}^2$
Kniplengtes (zonder opzetstuk)	0,5; 1,5; 2,5 mm
Kamopzetstukken	4, 8, 12, 16, 20 mm
Afmetingen (l x b x h)	170 mm x 46 mm x 46 mm
Gewicht (handgedeelte)	< 250 g



Technische wijzigingen voorbehouden

## 9. Afvalverwijdering



In dit elektrische apparaat bevindt zich een lithiumion-accumulator. De accu moet voor de afvalverwijdering worden gedemonteerd (zie "Accu vervangen" op pagina 119). De accu mag in geen geval in de restafvalbak worden gedeponneerd.

Als het elektrische apparaat niet meer gebruikt wordt, moet het op de plaats van aankoop of bij een speciale inzamelplaats van de desbetreffende, publieke afvalinrichting (recycling) afgegeven worden.

Het elektrische apparaat mag niet in de restafvalbak worden geworpen.

Dit geldt ook voor elektrische apparaten die niet in de particuliere maar bijv. in de commerciële of industriële sector werden gebruikt. Voor zover de inlevering van niet particulier gebruikte elektrische apparaten door de plaatselijke afvalverwijderingsinrichtingen is uitgesloten, verstrekt de afvalverwijderingsinstantie inlichtingen over de milieuvriendelijke verwijdering.

## 10. Twee jaar garantie

---

Geachte klant,

Hartelijk dank dat u een product van onze firma heeft gekozen. De naam Aesculap staat sinds decennia garant voor beproefde kwaliteit en een uitstekende service. Wij bieden onze klanten innovatieve en sterke producten. Aesculap vervaardigt hoogwaardige apparaten en garandeert het gebruik van hoogwaardig materiaal alsmede een zorgvuldige productie. Naast de contractuele en wettelijk geregelde garantierechten biedt Aesculap u een fabrieksgarantie onder de volgende voorwaarden aan: de fabrieksgarantie geldt voor twee jaar vanaf de koopdatum. De garantie is geldig voor gebreken (storingen, defecten) die berusten op materiaal- en fabricagefouten.

Van onze fabrieksgarantie is het volgende uitgesloten: gebreken die ontstaan door ondeskundig gebruik, normale slijtage of tot stand komen doordat niet geautoriseerde personen foutieve ingrepen aan het product uitvoeren of doordat bij de montage niet passende of niet onberispelijk functionerende producten van andere fabrikanten worden gebruikt. Typische onderdelen die regelmatig onderhevig zijn aan slijtage en zodoende niet onder onze fabrieksgarantie vallen, zijn in het bijzonder

de accu en de scheerkop. Eveneens uitgesloten zijn gebreken die de waarde of de deugdelijkheid van het apparaat niet of slechts in zeer geringe mate beïnvloeden. Als er tijdens onze garantieperiode van twee jaar na de koopdatum een gebrek ontstaat, waarvoor onze fabrieksgarantie van toepassing is, zullen wij naar onze keuze het gebrekkige product repareren of door een ander vervangen.

Voorwaarde voor onze fabrieksgarantie is, dat u ons het product en de aankoopbon (factuur) binnen de garantie toestuurft of overhandigt en wel aan de nationale distributiemaatschappijen van Aesculap of aan de nationaal verantwoordelijke klantenservice.

### Adres klantenservice

Albert Kerbl GmbH  
Felizenzell 9  
84428 Buchbach / Germany

Phone: +49 8086 933-100  
Fax: +49 8086 933-500  
E-Mail: [info@kerbl.com](mailto:info@kerbl.com)  
[www.kerbl.com](http://www.kerbl.com)

Op bovenstaand adres kunt u meerder service adressen opvragen.

## Innehåll

1.	Delarnas beteckning .....	127	6.	Byta batteriet .....	139
2.	Säkerhet .....	127	7.	Vad ska jag göra, när....	140
2.1	Begreppsförklaring.....	127	8.	Tekniska data .....	142
2.2	Avsedd användning .....	128	9.	Avfallshantering.....	142
2.3	Viktiga riskanvisningar .....	128	10.	2 års garanti .....	143
14.1	Allmänna säkerhetsanvisningar .....	129			
2.4	Säkerhet under användningen .....	132			
2.5	Litium-jon-batteri .....	132			
2.6	Rengöra, underhålla och förvara .....	133			
3.	Förberedelse .....	134			
3.1	Laddningsförlopp.....	134			
3.2	Förvara anslutningssladden.....	135			
3.3	Förvara kamtillsatser.....	135			
4.	Användning .....	136			
4.1	Funktionsspärr .....	136			
4.2	Kabeldrift .....	136			
4.3	Slå på och av .....	136			
4.4	Ställa in klipplängden .....	137			
4.5	Kamtillsatser.....	137			
5.	Rengöring och underhåll.....	137			

## Tack

för att du köpt **Akkurata/Vega**, den nya klippmaskinen från Aesculap.

Den motsvarar senaste teknisk standard. Denna proffs-klippmaskin är innovativ und designorienterad. Det togs hänsyn till kraven som ställs på en proffsmaskin när den konstruerades.

Vid sidan av en optimal klippprestanda erbjuder klippmaskinen dig:

- Batteri-/kabeldrift
- Snabbladdning inom en timme
- Klippjämnjustering i tre nivåer
- Batteristatusindikering

Vi önskar lycka till när du arbetar med klippmaskinen.

Ditt  
Aesculap Suhl GmbH

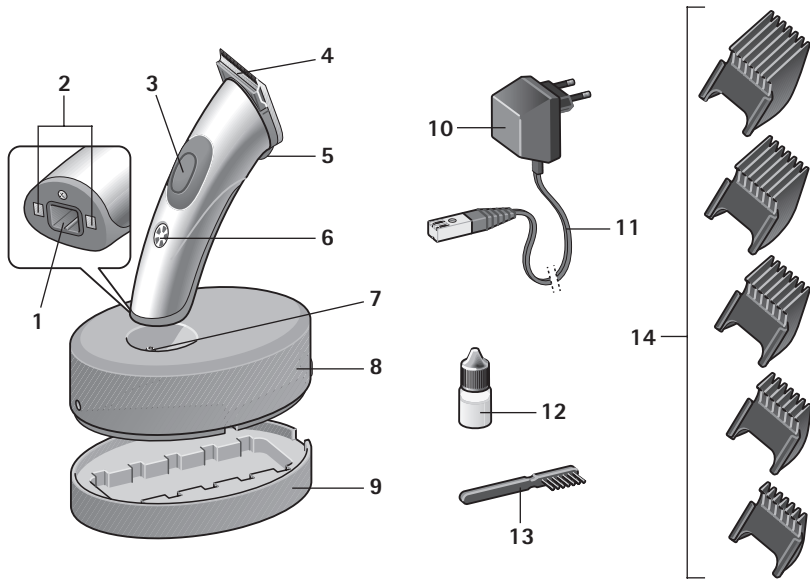

## 1. Delarnas beteckning

---

- 1 Uttag för anslutningskabeln på apparaten (för kabeldrift)
- 2 Laddkontakter på apparaten
- 3 On/Off-knapp
- 4 Klipphuvud
- 5 Spak för inställning av klipplängden
- 6 Laddningsindikering/batteristatusindikering
- 7 Laddkontakter på laddningsstationen
- 8 Laddare
- 9 Hållare för kamtillsatser
- 10 Elkontakt
- 11 Anslutningskabel för laddningsstation och kabeldrift
- 12 Oljeflaska
- 13 Rengöringspensel
- 14 Kamtillsatser 4, 8, 12, 16, 20 mm

## 2. Säkerhet

---

Läs igenom bruksanvisningen noga, särskilt kapitlet "Säkerhet", **innan** du börjar arbeta med klippmaskinen. Då skyddar du dig själv mot möjliga risker och apparaten mot skador genom felmanövrering.

Spara den här bruksanvisningen för framtida behov. Om apparaten lämnas vidare ska den här bruksanvisningen följa med.

### 2.1 Begreppsförklaring

I den här bruksanvisningen hittar du följande begrepp:



**FARA**

**Hög risk. Om varningen åsidosätts kan detta leda till allvarliga personskador.**



**VARNING**

**Mellanrisk. Om varningen åsidosätts kan detta leda till en materiell skada.**

## ANVISNING

Låg risk. Anvisningar som du ska tänka på när apparaten hanteras.

### 2.2 Avsedd användning

- Klippmaskinen används till trimning av smådjur.
- Apparaten är endast avsedd för användning inomhus! Använd den inte utomhus (trädgård, terrass etc.)!
- Apparaten utvecklades för professionell användning på klippsalongen och hos veterinären. Om säkerhetsanvisningarna beaktas kan den även användas hemma.

### 2.3 Viktiga riskanvisningar



#### Risk för en elektrisk stöt!

- Apparaten får aldrig laddas eller användas i badkaret, duschen, över ett fyllt handfat eller annat kärl.



- Håll apparaten, laddningsstationen och anslutningskabeln borta från fukt, vatten och andra vätskor och hantera den inte med våta händer.



- Doppa inte ner apparaten, laddningsstationen och anslutningskabeln i vatten och spola inte av dem under rinnande vatten.
- Om apparaten skulle ha hamnat i vattnet ska den inte användas mer.
- Extra skydd ger en **jordfelsbrytare**, med en nominell utlösningsström på mindre än 30 mA, som monteras i fastighetsinstallationen. Vi rekommenderar att du låter en elinstallatör säkra strömkretsarna med en RCD-brytare.



VARNING

**Efter långvarig användning  
kan skärhuvudet bli varmt!**

OBS

*Hårklipparen får endast användas med ett nättaggregat enligt specifikationerna på typskylten.*

## 14.1 Allmänna säkerhetsanvisningar



- Använd aldrig apparaten när:
  - apparaten, laddningsstationen eller anslutningskabeln är skadade.
  - när klipp huvudet är skadat eller avbrutet eftersom huden då kan skadas.
  - när apparaten har fallit, har synliga skador eller när funktionerna är begränsade.
  - apparaten är så skadad att eldetaljer är synliga.

I dessa situationer ska apparaten alltid skiljas från elnätet och teknisk kundtjänst ska informeras!

- Kontrollera om nätspänningen överensstämmer med den spänning som är angiven på typskylten.
- Dra ur elkontakten när ett fel inträffar under uppladdningen eller när kabel används.
- Använd endast apparaten med original-nättaggregat.

Om apparaten är märkt med  C20 kan alla nättaggregat av modellen C20 användas.

Denna apparat kan användas av **barn** från 8 år och uppåt liksom av personer med nedsatt fysisk, sensoriell eller mental förmåga eller brist på erfarenhet och kunskap, om de övervakats eller instruerats avseende säker användning av apparaten och förstår de risker som dess användning kan medföra. **Barn** får inte leka med apparaten. Rengöring och **användarunderhåll** får inte utföras av **barn** utan uppsikt.

- Förvara apparaten så att barn inte kommer åt den.
- Håll även förpackningsmaterialet, som t. ex. folier, borta från barn.
- Dra anslutningssladden på sådant sätt att ingen snubblar över den eller trampar på den!
- Skydda anslutningssladden mot skador. Dra aldrig i anslutningssladden. Ta tag i elkontakten när du ska dra ut den ur eluttaget. Håll sladden borta från mycket varma ytor. Kontrollera regelbundet om anslutningssladden är skadad.
- Utsätt inte apparaten för temperaturer under 0 °C eller över + 40 °C under längre perioder. Undvik direkt solsken.
- För att undvika en risk får reparationer bara utföras av auktoriserad Aesculap-kundtjänst.

- När anslutningskabeln **11** skadas måste den bytas ut komplett, med elkontakt. Använd bara originalreservdelen som du kan beställa hos Aesculap-kundtjänst.
- Koppla bort apparaten från strömförsörjningen för underhåll och byte av delar.
- Apparaten får inte öppnas annat än när det uppladdningsbara batteriet ska bytas (se "Byta batteriet" på sidan 139).
- Klipphuvudet får inte plockas isär.

#### ANVISNING

*Säkerheten hos elektriska apparater från Aesculap motsvarar de vedertagna, tekniska reglerna och den tyska lagen om apparatsäkerhet (Gerätesicherheitsgesetz).*

*Indikeringslampor som LED:er eller IR-ljus överskrider inte laserklass 1 enligt IEC 825-1.*

*Enligt dagens tekniska standard utsätts delar i eltekniska apparater för tidsstyrt slitage i viss omfattning. För att garantera felfri funktion och säkerhet rekommenderar vi därför att den tekniska kundtjänsten hos Aesculap Suhl GmbH får utföra regelbundna kontroller.*

#### Serviceadress

Albert Kerbl GmbH  
Felizenzell 9  
84428 Buchbach / Germany

Phone: +49 8086 933-100  
Fax: +49 8086 933-500  
E-Mail: [info@kerbl.com](mailto:info@kerbl.com)  
[www.kerbl.com](http://www.kerbl.com)

Ytterligare serviceadresser kan erhållas via ovannämnda adress.

## 2.4 Säkerhet under användningen



- Ta inte i eller på klipp huvudet när apparaten är startad.

- Apparaten måste vara avstängd när:
  - du lägger ifrån dig den, t. ex. för att ladda den eller när du avbryter klippningen en kort stund.
  - när du sätter på eller tar av kamtillsatsen.
- Kabeln får inte komma i kontakt med klipp huvudet under användningen.
- Använd bara klippmaskinen tillsammans med originaltillbehören (laddningsstation, kamtillsatser, batteri, anslutningskabel med elkontakt etc.).

## 2.5 Litium-jon-batteri

I den här apparaten sitter ett modernt Litium-jon-batteri integrerat. Det kännetecknas av sin speciellt höga kapacitet och låga vikt.

Det har ingen "memory-effekt" och hanteras det rätt så håller det länge.



**Vid olämplig hantering kan ett Litium-jon-batteri förstöras, explodera eller antändas.**

- Därför måste du ovillkorligen beakta de följande säkerhetsanvisningarna.
- Skydda batteriet mot alla former av mekaniska skador, som t.ex. hårda stötar eller kraftigt tryck. Försök absolut inte att öppna batteriet, att reparera det eller att manipulera det på annat sätt.
- Kortslut aldrig batteriet. Kontakterna på det urplockade batteriet får aldrig förbindas med metallföremål (t.ex. hårnålar, saxar, skaftkam).
- Utsätt inte batteriet för extrema temperaturer (under 0 °C eller över + 40 °C). Undvik exempelvis närhet till element eller direkt solsken.
- Batteriet ska enbart laddas i apparaten och med originaltillbehören (laddningsstation eller anslutningskabel) och förväxla då inte anslutningarna.
- Ladda bara batteriet inomhus och aldrig i närheten av syror eller lättantändliga material.

- Kasta inte batteriet i eld.
- Använd bara originalbatteriet till denna apparat.
- Batteriet får inte komma i kontakt med vatten.
- Släck aldrig ett brinnande Litium-jon-batteri med vatten. Använd sand eller ett annat kvävande släckmedel.
- Undvik kontakten med hud, ögon och slemhinnor om elektrolytlösning skulle rinna ut från batteriet. Spola genast av utsatta ställen med riklig mängd rent vatten och uppsök en läkare.

#### ANVISNING

*Om du inte använder apparaten under längre tid ska apparaten resp. batteriet förvaras svalt och frostfritt (ca 15 °C) och laddningsstatus ska ligga på 40–60 % f. På det här viset förhindrar du att batteriet åldras i förtid.*

## 2.6 Rengöra, underhålla och förvara



**Apparaten måste vara avstängd och skild från elnätet när:**

- apparaten ska rengöras eller oljas.
- batteriet ska bytas.

Försök aldrig ta bort damm eller främmande föremål från apparatens inre med spetsiga föremål (t.ex. med en skaftkam).



**För att undvika ökat slitage på klipphuvud och motor måste klipphuvudet rengöras regelbundet och oljas på de motsvarande ställena (se "Rengöring och underhåll" på sidan 137).**

- Använd inga aggressiva eller slipande rengöringsmedel till apparatens rengöring.
- Linda inte anslutningskabeln runt apparaten. Kabeln kan gå sönder.

- När du har plockat ut batteriet får du vare sig ansluta apparaten till anslutningskabeln **11** eller ställa apparaten på den anslutna laddningsstationen **8**. Båda kan leda till att elektroniken förstörs.

## 3. Förberedelse

### 3.1 Laddningsförlopp

Apparaten är inte färdig för batteridriften vid leverans. Du kan dock använda apparaten direkt när kabel används (se "Kabeldrift" på sidan 136).

**Före första användningen (utan kabel) ska apparaten laddas i 2 timmar.**

Det går inte att "överladda" apparaten.

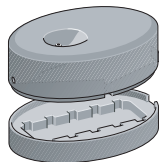

- Ta bort laddningsstationen **8** från hållaren för kamtillsatserna **9** före första uppladdningen.
- Kontrollera om nätspänningen överensstämmer med den spänning som är angiven på typskylten (på elkontakten **10**).
- Stick in anslutningskabeln **11** i laddningsstationen och elkontakten **10** i ett eluttag.
- Ställ laddningsstationen på en jämn yta.
- Ställ apparaten på laddningsstationen.

Laddningsindikeringen **6** visar laddningsstatus. Den består av 5 segment som vardera symboliserar ca 20 % av batterikapaciteten

-  Batteriet är tomt.
-  Batteriet är laddat till max. 20 %.
-  Batteriet är laddat till max. 40 %.
-  Batteriet är laddat till max. 60 %.
-  Batteriet är laddat till max. 80 %.
-  Batteriet är fulladdat.

### 3.2 Förvara anslutningsladdnen

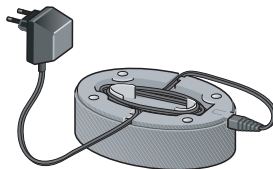

När du inte behöver sladdens fulla längd kan en del av anslutningsladdnen förvaras i kabeldepån under laddningsstationen **8**.

### 3.3 Förvara kamtillsatser



Kamtillsatserna **14** kan förvaras översiktligt i hållaren för kamtillsatser **9**

## 4. Användning

---

### 4.1 Funktionsspärr

Vid leveransen är apparaten skyddad mot oavsiktlig start. Den här funktionsspärren kan du även aktivera själv, t. ex. när apparaten ska transporteras.

#### Ta bort funktionsspärr:

- Ställ apparaten i den anslutna laddningsstationen **8**.  
Laddningsindikeringen **6** lyser. Apparaten är driftsklar.

När kabel används är apparaten användningsklar direkt.

#### Aktivera funktionsspärr:

- Håll On-/Off-knappen **3** intryckt under ca 4 sekunder. Nu sker inget när On-/Off-knappen trycks in.

### 4.2 Kabeldrift

När det behövs, t. ex. när batteriet inte är laddat eller bara har svag laddning, kan du använda apparaten med kabel.

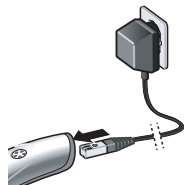

- Stick in elkontakten **10** i ett eluttag.
- Dra ut anslutningskabelns **11** kontakt från laddningsstationen **8** och stick in den direkt i apparaten.

### 4.3 Slå på och av



- För att starta apparaten trycker du på On-/Off-knappen **3**.
- När du ska stänga av apparaten trycker du på On-/Off-knappen **3** igen.



## 4.4 Ställa in klipplängden



Klipplängden kan ställas in på tre nivåer:

**I:** 0,5 mm

**II:** 1,5 mm

**III:** 2,5 mm

➤ Skjut spaken **5** till önskat läge.

## 4.5 Kamtillsatser

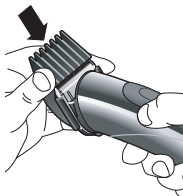

Kamtillsatserna **14** i längderna 4, 8, 12, 16 och 20 mm kan sättas fast på klipphuvudet **4**.

**Tänk på:** Kamtillsatsens klipplängd och klipplängden som är inställd på apparaten läggs ihop.

**Exempel:** Kamtillsats 20 mm och spak **5** på position III (2,5 mm) ger en klipplängd på 22,5 mm.

➤ Stäng av klippmaskinen och skjut på den önskade kamtillsatsen på klipphuvudet **4**.

Sedan kan du klippa smådjurens päls som vanligt med klippmaskinen.

## 5. Rengöring och underhåll



**VARNING**

För korrekt drift måste klipphuvudet rengöras korrekt och oljas på motsvarande ställen . Rengörs inte klipphuvudet regelbundet leder detta till ökat slitage på klipphuvud och motor.

## Rengöra klipphuvudet



**Rakhuvudet kan skadas om det tas isär i sina enskilda delar!**

- Ta inte, i något som helst fall, isär rakhuvudet i dess enskilda delar, eftersom det då inte längre går att sätta ihop det så att det fungerar.

Vid regelbunden användning ska klipphuvudet **4** rengöras grundligt en gång om dagen.



- Slå av apparaten.
- Tryck bort hela klipphuvudet framåt från pälsklipps-apparaten.
- Ta bort hårstrån med rengöringspenseln **13**.



- Pressa isär klipphuvudets övre och undre del något (se bild) och ta bort hårstråna i mellanrummet med en pensel.

## Olja klipphuvudet

Klipphuvudet **4** måste oljas regelbundet - **helst varje dag**.



- Ta av klipphuvudet.
- Olja in de ställen där den övre och den undre delen av klipphuvudet berör varandra (se bild).

- Låt din klippmaskin vara igång cirka 20 sekunder så att oljan kan fördelas bra. - Du kan fortsätta arbeta under tiden!

## Byt ut klipphuvudet

Klipphuvudet är en förslitningsdel. Trots gott underhåll minskar klippstandan. Byt då ut klipphuvudet. Klipphuvudet kan beställas enskilt som reservdel hos Aesculap kundtjänst (adress finns i slutet av den här handledningen).

## Sätta klipphuvudet på plats

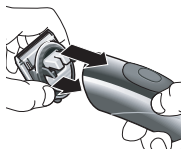

- Slå av apparaten.
- Sätt först in de undre tapparna i urtagen på apparaten och tryck sedan klipphuvudet uppåt med en svängrörelse. Använd inte våld. Klipphuvudet måste haka fast ordentligt.

## Rengöra apparaten

- Torka av din apparat med en fuktig trasa då och då och torka torrt efteråt.

## Rengöra laddkontakterna

När laddkontakterna **2** på apparaten eller laddkontakterna **7** på laddningsstationen blivit smutsiga kan laddningsförloppet avbrytas eller hindras.

- Rengör kontakterna med en bomullstuss eller trasa fuktad i alkohol.

## 6. Byta batteriet

När batterikapaciteten försämras kan du beställa ett nytt batteri hos Aesculap-kundtjänst och byta ut det gamla. Använd bara originalbatteriet från Aesculap som du kan beställa hos Aesculap-kundtjänst.

Tänk på föreskrifterna för avfallshanteringen när det gamla batteriet kasseras (se "Avfallshantering" på sidan 142).



**VARNING**

**Anslutningskabeln 11 får absolut inte sitta i apparaten när du byter batteriet.**

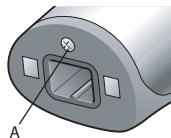

- Lossa skruven **A** bredvid porten **1** på apparatens undersida.

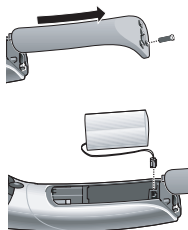

- Skjut bort kapslingen från apparaten.
- Ta ut det gamla batteriet ur apparaten och dra försiktigt ut den lilla kontakten uppåt.



**VARNING**

Utän batteri får du vare sig ansluta apparaten till anslutningskabeln 11 eller ställa apparaten på den anslutna laddningsstationen 8. Båda kan leda till att elektroniken förstörs.

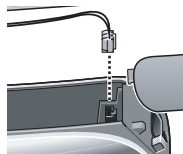

- Stick försiktigt in den lilla kontakten till det nya batteriet i apparaten, så att den passar i den aktuella anslutningen.
- Lägg in det nya batteriet i apparaten, skjut på kapslingen på apparaten och skruva fast skruven igen.

## 7. Vad ska jag göra, när...

### ...det inte går att slå på apparaten?

- Är funktionsspärren aktiverad? Ställ apparaten i den anslutna laddningsstationen för att upphäva funktionsspärren.
- Är batteriet tomt? Ladda klippmaskinen i laddningsstationen eller arbeta med ansluten kabel (anslut anslutningskabeln direkt på apparaten).

- När apparaten laddas i hög omgivningstemperatur (> 35 °C) kan en tillfällig säkerhetsavstängning inträffa. Låt apparaten kylas av under 5-10 minuter. Därefter kan apparaten användas igen.

#### **...klipphuvudet "rycker"?**

- Klipphuvudet måste rengöras och oljas in. Följ beskrivningen på Sidan 137.

#### **... inget segment lyser hos laddningsindikeringen?**

- Rengör laddkontaktarna.
- Apparaten står kanske inte rätt på laddningsstationen. Sätt dit den ordentligt.
- Anslutningskabeln kanske inte är ansluten på rätt sätt.
- Batteriet är djupurladdat och behöver längre laddtid.

#### **...apparaten slår av sig själv?**

- Batteriet är tomt. Ladda klippmaskinen i laddningsstationen eller arbeta med ansluten kabel (anslut anslutningskabeln direkt på apparaten).

#### **... en batteriladdning räcker betydligt kortare tid än vanligt?**

- Klipphuvudet måste eventuellt rengöras och oljas in. Följ beskrivningen på Sidan 138 .
- Om detta inte hjälper beställer du ett nytt batteri hos Aesculap-kundtjänst och byter ut det gamla mot det nya (se "Byta batteriet" på sidan 139).

#### **...det inte går att ladda batteriet mer?**

- Beställ ett nytt batteri hos Aesculap-kundtjänst och byt ut det gamla mot det nya (se "Byta batteriet" på sidan 139).

## 8. Tekniska data

Produkt	Akkurata/Vega
Nätadapter: Inspänning Utspänning	230 V/50 Hz DC 4,85 V, 800 mA
Bullernivå	$L_p \leq 70 \text{ dB(A)}$
Svängningsvärde totalt	$a_h = 3,59 \text{ m/s}^2$ $k = 0,39 \text{ m/s}^2$
Klipplängder (utan tillsats)	0,5; 1,5; 2,5 mm
Kamtillsatser	4, 8, 12, 16, 20 mm
Mått (L x B x H)	170 mm x 46 mm x 46 mm
Vikt (handenhet)	< 250 g



Med förbehåll för tekniska ändringar.

## 9. Avfallshantering



I den här elapparaten sitter ett Litium-jonbatteri. Batteriet måste tas ut för kassering (se "Byta batteriet" på sidan 139). Batteriet får absolut inte slängas i de vanliga soporna.

Om inte elapparaten ska användas mer ska den återlämnas till inköpsstället eller till ett särskilt inrättat mottagningsställe för den lokala offentliga avfallshanteringen (återvinningsstation etc).

Elapparaten får inte kastas i de vanliga soporna.

Detta gäller även elapparater som inte användes för privat bruk utan t.ex. inom industri eller hantverk. Om det inte går att lämna in elapparater som inte använts privat på det aktuella mottagningsstället för den lokala, offentliga avfallshanteringen lämnar ditt avfallsrådgivningsställe upplysningar om miljövänlig kassering.

## 10. 2 års garanti

---

Bästa kund,

tack för att du bestämt dig för en produkt från vårt företag.

Namnet Aesculap står sedan årtionden tillbaka för utprovad kvalitet och förstklassig service. Vi erbjuder våra kunder innovativa och kraftfulla produkter.

Aesculap tillverkar högklassiga apparater och försäkrar att vi har använt material av hög kvalitet och att produkten är omsorgsfullt tillverkad och sammansatt. Vi vill påpeka att vi inte tar ansvar för materiella brister på våra produkter om dessa beror på en felaktig användning, normalt slitage eller för att produkten använts på ett felaktigt sätt eller om ej passande eller ej felritt fungerande externa produkter använts.

Delar, som i vanliga fall utsätts för slitage, och för vilka vi inte tar något ansvar är batteriet och klipp huvudet. Även sådana brister som inte på ett väsentligt sätt påverkar produktens värde eller funktion är undantagna.

Vid ett garantifall förbehåller vi oss rätten att antingen reparera produkten eller byta ut den.

### Serviceadresser

Albert Kerbl GmbH  
Felizenzell 9  
84428 Buchbach / Germany

Phone: +49 8086 933-100  
Fax: +49 8086 933-500  
E-Mail: [info@kerbl.com](mailto:info@kerbl.com)  
[www.kerbl.com](http://www.kerbl.com)

Ytterligare serviceadresser kan erhållas via ovannämnda adress.

## Содержание

1.	Обозначение деталей . . . . .	147	4.5	Насадки-гребни . . . . .	159
2.	Безопасность . . . . .	148	5.	Чистка и уход. . . . .	159
2.1	Разъяснение понятий. . . . .	148	6.	Замена аккумулятора . . . . .	162
2.2	Использование по назначению . . . .	148	7.	Что делать, если . . . . .	163
2.3	Важные указания об опасности . . . .	149	8.	Технические характеристики . . . . .	165
2.4	Общие инструкции по технике безопасности . . . . .	150	9.	Утилизация . . . . .	166
2.5	Безопасность во время работы . . . .	152	10.	Гарантия 2 года. . . . .	167
2.6	Литиево-ионный аккумулятор . . . . .	153			
2.7	Чистка, уход и хранение . . . . .	154			
3.	Подготовка. . . . .	155			
3.1	Процесс зарядки. . . . .	155			
3.2	Размещение соединительного кабеля . . . . .	157			
3.3	Хранение насадок-гребней. . . . .	157			
4.	Эксплуатация . . . . .	157			
4.1	Блокировка функционирования . . . .	157			
4.2	Режим работы от сети . . . . .	158			
4.3	Включение и выключение . . . . .	158			
4.4	Регулировка длины среза . . . . .	159			



## Большое спасибо

за покупку машинки **Akkurata/Vega**, новой машинки для стрижки производства фирмы Aesculap.

Она соответствует новейшему уровню техники. Эта профессиональная машинка для стрижки представляет собой инновационное изделие с особым дизайном. При разработке были учтены все требования, предъявляемые к профессиональным машинкам.

Наряду с оптимальной режущей способностью, в машинке для стрижки предусмотрены:

- режим работы от аккумулятора / режим работы от сети
- ускоренная зарядка в течение одного часа
- 3-х ступенчатая регулировка длины среза
- индикатор состояния аккумулятора

Желаем Вам приятной работы с машинкой для стрижки.

Ваша  
фирма Aesculap Suhl GmbH

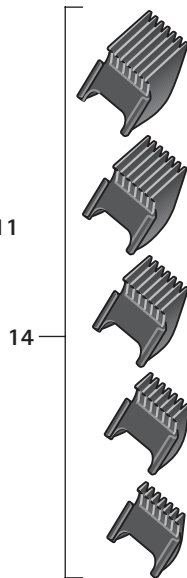
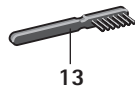
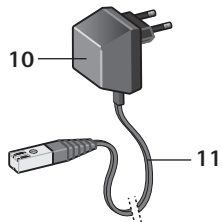
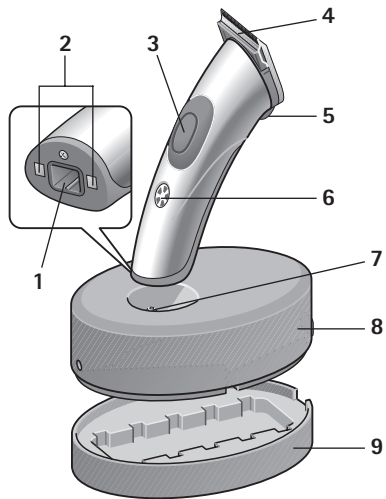

## 1. Обозначение деталей

---

- 1 Гнездо для соединительного кабеля на устройстве (для режима работы от сети)
- 2 Зарядные контакты на устройстве
- 3 Кнопка "Вкл/Выкл"
- 4 Стригущая головка
- 5 Рукоятка для регулировки длины среза
- 6 Индикатор зарядки / индикатор состояния аккумулятора
- 7 Зарядные контакты на зарядной станции
- 8 Зарядная станция
- 9 Подставка для насадок-гребней
- 10 Штекерный блок питания
- 11 Соединительный кабель для зарядной станции и режима работы от сети
- 12 Бутылочка с маслом
- 13 Чистящая кисточка
- 14 Насадки-гребни 4, 8, 12, 16, 20 мм

## 2. Безопасность

---

Перед эксплуатацией машинки для стрижки необходимо внимательно прочитать руководство по эксплуатации, в особенности главу "Безопасность". Это поможет защитить себя от возможных опасностей, а устройство - от повреждений вследствие ненадлежащего обращения.

Сохранять данное руководство по эксплуатации для последующего повторного прочтения. При передаче устройства следует передать вместе с ним и данное руководство по эксплуатации.

## 2.1 Разъяснение понятий

В данном руководстве по эксплуатации встречаются следующие понятия:



ОПАСНОСТЬ

**Высокий риск. Несоблюдение предупреждения может стать причиной тяжелых травм.**



ВНИМАНИЕ

**Средний риск. Несоблюдение предупреждения может причинить материальный ущерб.**

### УКАЗАНИЕ

*Низкий риск. Указания, которые необходимо соблюдать при обращении с устройством.*

## 2.2 Использование по назначению

- Машинка для стрижки применяется для тримминга мелких домашних животных.
- Устройство рассчитано только на использование в помещении! Не эксплуатировать вне помещений (в саду, на террасе и т.д.)!
- **Устройство разработано для профессионального применения в груминг-салонах и в ветеринарной практике. При соблюдении инструкций по технике безопасности возможно использование устройства дома.**

## 2.3 Важные указания об опасности



ОПАСНОСТЬ

### Опасность поражения электрическим током!



➤ Ни в коем случае не заряжать и не эксплуатировать устройство в ванне, душе, над наполненным водой умывальником / прочей емкостью.

- Беречь устройство, зарядную станцию и соединительный кабель от попадания влаги, воды и других жидкостей и не держать его мокрыми руками.
- Не погружать устройство, зарядную станцию и соединительный кабель в воду и не промывать под проточной водой.
- Если устройство упало в воду, то после этого нельзя его снова использовать.

- Дополнительную защиту обеспечивает установка **автомата защитного отключения тока утечки** с номинальным током отключения менее 30 мА во внутренней электропроводке здания. Рекомендуем поручить специалисту-электрику установить в электрических цепях защиту на отключение, действующую при появлении тока повреждения или тока утечки.



ВНИМАНИЕ

После длительного использования режущая головка может стать горячей!

### Указание

*Эксплуатировать машинку для стрижки волос разрешается только с блоком питания от сети, соответственно указаниям на типовой табличке.*

## 2.4 Общие инструкции по технике безопасности



ОПАСНОСТЬ

- Ни в коем случае не эксплуатировать устройство:
  - при повреждении устройства, зарядной станции или соединительного кабеля.
  - при повреждении или надломе стригущей головки, так как можно повредить кожу.
  - при падении устройства, наличии видимых повреждений или ограничении режима работы.
  - при повреждении устройства в такой степени, что открыты электрические детали.

В каждом случае немедленно отсоединить устройство от сети и поставить в известность отдел технического обслуживания!

- Проверить, совпадает ли напряжение сети с напряжением, указанным на заводской табличке.
- При возникновении неисправности во время зарядки или во время работы от сети вынуть штекерный блок питания.
- Эксплуатировать прибор только с оригинальным блоком питания от сети.

Если на приборе нанесена маркировка  C20, можно использовать любой блок питания от сети модели C20.

Этим прибором могут пользоваться **дети** с 8 лет и старше, а так-же лица с ограниченными физическими, сенсорными или умственными способностями или нехваткой опыта и знаний, если они находятся под присмотром или прошли инструктаж относительно безопасного использования прибора и понимают из этого вытекающие опасности. **Детям** запрещается играть прибором. **Очистку и профилактический осмотр пользователя детям** запрещается проводить без присмотра взрослых.

- Хранить устройство в недоступном для детей месте.
- Держать подальше от детей упаковочный материал, например, пленку.
- Класть соединительный провод таким образом, чтобы никто не споткнулся и не наступил на него!
- Беречь соединительный провод от повреждений. Ни в коем случае не тянуть за соединительный провод. Браться руками за штекерный блок питания при вытягивании его из розетки. Держать провод вдали от горячих поверхностей. Регулярно проверять соединительный провод на наличие повреждений.
- Не подвергать устройство продолжительному воздействию температуры ниже 0 °С или выше +40 °С. Беречь от воздействия прямых солнечных лучей.
- Во избежание опасностей, ремонтные работы могут выполнять только специалисты отдела обслуживания клиентов, уполномоченного фирмой Aesculap.

- При повреждении соединительного кабеля 11 необходимо полностью заменить его вместе со штекерным блоком питания. Применять исключительно оригинальные запасные части, которые можно заказать в отделе обслуживания клиентов фирмы Aescular.
- Для профилактического осмотра и меняя части отключить прибор от энергоснабжения.
- Нельзя открывать устройство, за исключением случаев, когда требуется заменить аккумулятор (см. "Замена аккумулятора" на странице 132).
- Нельзя разбирать стригущую головку.

#### УКАЗАНИЕ

*Безопасность электроприборов фирмы "Aescular" соответствует общепризнанным правилам техники и закону "О безопасности приборов".*

*Световые индикаторы, такие как светодиоды или инфракрасный свет, не выше класса лазерного излучения 1 согласно IEC 825-1.*



*В соответствии с современным уровнем техники детали электротехнических приборов в определенной степени подвергаются износу, обусловленному временем. Поэтому для обеспечения безаварийного функционирования и безопасности рекомендуем проводить регулярные проверки устройства (выполняются отделом технического обслуживания фирмы Aescular Suhl GmbH).*

### **Адрес сервисного центра**

Albert Kerbl GmbH  
Felizenzell 9  
84428 Buchbach / Germany

Phone: +49 8086 933-100  
Fax: +49 8086 933-500  
E-Mail: info@kerbl.com  
www.kerbl.com

Адреса других сервисных центров можно узнать по вышеуказанному адресу.

## **2.5 Безопасность во время работы**



ОПАСНОСТЬ

➤ **Когда устройство включено, нельзя касаться стригущей головки или братья за нее.**

- Устройство должно быть выключено, если:
  - оно откладывается в сторону, например, для зарядки или при краткосрочном перерыве в процессе стрижки.
  - при надевании или снятии насадки-гребня.
- Во время работы кабель не должен соприкасаться со стригущей головкой.
- Применять машинку для стрижки только вместе с оригинальными комплектующими (зарядная станция, насадки-гребни, аккумулятор, соединительный кабель со штекерным блоком питания и т.д.).

## 2.6 Литиево-ионный аккумулятор

В данную машинку встроен современный литиево-ионный аккумулятор, который отличается особенно высокой мощностью при небольшом весе.

Он не имеет "эффекта памяти" и при правильном обращении служит долго.



ОПАСНОСТЬ

**При неправильном обращении с литиево-ионным аккумулятором он может разрушиться, взорваться или воспламениться.**

- Поэтому обязательно соблюдайте следующие указания по технике безопасности.
- Обеспечьте защиту аккумулятора от механических повреждений любого рода, например, таких как сильные удары или сильное давление. Ни в коем случае не пытайтесь открывать аккумулятор, ремонтировать его или выполнять иные манипуляции с ним.
- Никогда не замыкайте аккумулятор накоротко. Контакты на снятом аккумуляторе ни в коем случае нельзя соединять металлическими предметами (например, шпильками для волос, лезвиями, гребнем).
- Не подвергайте аккумулятор воздействию экстремальных температур (ниже 0 °C или выше +40 °C). Например, не размещайте аккумулятор вблизи от источников тепла и не допускайте прямого воздействия солнечных лучей.
- Зарядку аккумулятора выполняйте исключительно в самом устройстве при помощи соответствующих принадлежностей от производителя (зарядная станция или соединительный кабель) и при этом не перепутайте соединения.
- Зарядку аккумулятора выполняйте исключительно в сухих помещениях и никогда вблизи кислот или легковоспламеняющихся материалов.
- Не бросайте аккумулятор в огонь.

- Для данного устройства используйте исключительно оригинальный аккумулятор.
- Не допускайте, чтобы аккумулятор соприкасался с водой.
- Никогда не гасите водой горящий литиево-ионный аккумулятор. Используйте песок или иной подавляющий горение материал.
- Если произойдет утечка электролита аккумулятора, не допускайте его попадания на кожу, в глаза и на слизистые оболочки. При попадании электролита на указанные участки тела сразу же промойте их чистой водой и обратитесь к врачу.

#### УКАЗАНИЕ

*Если Вы не используете машинку в течение длительного времени, храните ее и/или аккумулятор заряженным в объеме 40–60 % в прохладном, но не холодном помещении (примерно 15 °С). Таким способом Вы не допустите преждевременного старения аккумулятора.*

## 2.7 Чистка, уход и хранение



ОПАСНОСТЬ

**Устройство должно быть отключено и отсоединено от сети, если:**

- если его необходимо почистить или смазать маслом.
- необходимо заменить аккумулятор.

Ни в коем случае не пытайтесь удалить острыми предметами (например, гребнем с ручкой) пыль или посторонние предметы внутри устройства.



ВНИМАНИЕ

**Для предотвращения повышенного износа стригущей головки и двигателя необходимо регулярно чистить стригущую головку и смазывать ее маслом в соответствующих местах (см. "Чистка и уход" на странице 130).**

- Не применять для чистки устройства агрессивные или оставляющие царапины чистящие средства.
- Не обматывать соединительный кабель вокруг устройства. Кабель может переломиться.
- При снятом аккумуляторе нельзя подключать устройство к соединительному кабелю 11 и ставить устройство на подключенную зарядную станцию 8. И то, и другое может привести к разрушению электроники.

### 3. Подготовка

---

#### 3.1 Процесс зарядки

При поставке устройство не готово к эксплуатации в режиме работы от аккумулятора. Но можно сразу же эксплуатировать устройство в режиме работы от сети (см. “Режим работы от сети” на странице 128).

**Перед первым применением (без кабеля) устройство должно заряжаться в течение 2 часов.**

“Чрезмерная” зарядка устройства невозможна.

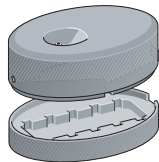

- Перед первой зарядкой снять зарядную станцию 8 с подставки для насадок-гребней 9.
- Проверить, совпадает ли напряжение сети с напряжением, указанным на заводской табличке (на штекерном блоке питания 10).



- Вставить соединительный кабель **11** в зарядную станцию, а штекерный блок питания **10** - в розетку.
- Поставить зарядную станцию на ровную поверхность.
- Установить устройство на зарядную станцию.



Индикатор зарядки **6** показывает степень зарядки аккумулятора. Он состоит из 5 сегментов, символизирующих около 20 % емкости аккумулятора каждый.



Аккумулятор разряжен.



Аккумулятор заряжен макс. на 20 %.



Аккумулятор заряжен макс. на 40 %.



Аккумулятор заряжен макс. на 60 %.



Аккумулятор заряжен макс. на 80 %.



Аккумулятор полностью заряжен.

### 3.2 Размещение соединительного кабеля

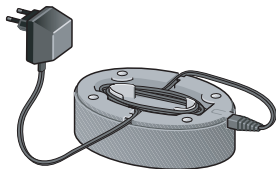

Если нет необходимости использовать кабель на всю длину, можно разместить часть соединительного кабеля в месте для хранения кабеля под зарядной станцией 8.

### 3.3 Хранение насадок-гребней



Насадки-гребни 14 можно хранить в подставке для насадок-гребней 9, где будет обеспечен хороший обзор.

## 4. Эксплуатация

### 4.1 Блокировка функционирования

При поставке устройство защищено от случайного включения. Можно также самостоятельно включить блокировку функционирования, например, при транспортировке устройства.

#### Отмена блокировки функционирования:

- Установить устройство в подключенную зарядную станцию 8.  
Индикатор зарядки 6 горит. Устройство готово к работе.

В режиме работы от сети устройство сразу же готово к работе.

#### Включение блокировки функционирования:

- Нажать и удерживать кнопку "Вкл/Выкл" 3 примерно 4 секунды.

После этого нажатие кнопки "Вкл/Выкл" остается без результата.

## 4.2 Режим работы от сети

При необходимости, например, если аккумулятор разряжен или очень слабо заряжен, можно эксплуатировать устройство с кабелем.

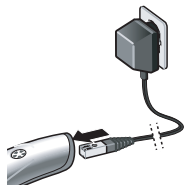

- Вставить штекерный блок питания 10 в розетку.
- Вытянуть штекер соединительного кабеля 11 из зарядной станции 8 и вставить его прямо в устройство.

## 4.3 Включение и выключение



- Для включения устройства нажать на кнопку "Вкл/Выкл" 3.
- Для выключения устройства снова нажать кнопку "Вкл/Выкл" 3.

## 4.4 Регулировка длины среза



Можно регулировать длину среза по трем ступеням:

I: 0,5 мм

II: 1,5 мм

III: 2,5 мм

- Переместить рукоятку 5 в нужное положение.

## 4.5 Насадки-гребни

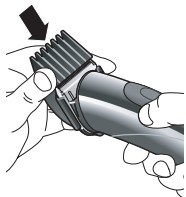

Насадки-гребни 14 длиной 4, 8, 12, 16 и 20 мм можно надевать на стригущую головку 4.

**Принять во внимание:**  
Длина среза насадки-гребня и длина среза, установленная на устройстве, суммируются.

**Например:** насадка-гребень 20 мм и рукоятка 5 в положении III (2,5 мм) дают в итоге длину среза 22,5 мм.

- Выключить машинку для стрижки и надеть нужную насадку-гребень на стригущую головку 4.

Затем можно стричь шерсть мелких домашних животных машинкой для стрижки как обычно.

## 5. Чистка и уход



ВНИМАНИЕ

Для обеспечения безаварийной работы необходимо регулярно чистить стригущую головку и смазывать ее маслом в соответствующих местах. Если не проводить регулярную чистку стригущей головки, это приведет к повышенному износу стригущей головки и двигателя.



## Чистка стригущей головки



ВНИМАНИЕ

### Опасность повреждения стригущей головки при разборке на части!

- Ни в коем случае не разбирать стригущую головку на части, поскольку после повторной сборки она не сможет работать исправно.

При регулярном использовании необходимо раз в день основательно чистить стригущую головку 4.

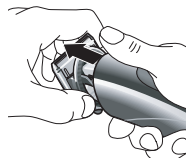

- Выключить устройство.
- Снять всю стригущую головку с машинки для стрижки шерсти, подталкивая ее вперед.
- Удалить шерсть с помощью чистящей кисточки 13.



- Раздвиньте немного верхнюю и нижнюю часть стригущей головки (см. рисунок) и удалите при помощи чистящей кисточки волосы из этой части машинки.

### Смазка стригущей головки маслом

Стригущую головку **4** необходимо регулярно - **лучше всего ежедневно** - смазывать маслом.



- Снять стригущую головку.
- Смажьте маслом те места, где соприкасаются верхняя и нижняя часть стригущей головки. (см. рисунок).

- Для лучшего распределения масла дать поработать машинке для стрижки примерно 20 секунд. - При этом можно спокойно продолжать работать!

### Замена стригущей головки

Стригущая головка - это быстроизнашивающаяся деталь. Несмотря на хороший уход, режущая способность будет снижаться. В этом случае необходимо заменить стригущую головку. Можно заказать стригущую головку отдельно в виде запасной части в отделе обслуживания клиентов фирмы Aescular (адреса указаны в конце данного руководства).

### Установка стригущей головки

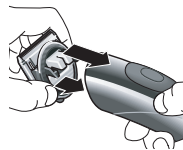

- Выключить устройство.
- Сначала установить нижние фиксаторы в пазы устройства, а затем нажать на стригущую головку, поворачивая ее вверх. Не применять силу. Стригущая головка должна отчетливо зафиксироваться.

### Чистка устройства

- Время от времени протирать устройство влажной салфеткой, затем вытирать насухо.

### Чистка зарядных контактов

При загрязнении зарядных контактов 2 на устройстве или зарядных контактов 7 на зарядной станции может быть прерван и? нарушен процесс зарядки.

- Почистить контакты ватным шариком или салфеткой, смоченными в алкоголе или спирте.

## 6. Замена аккумулятора

При снижении емкости аккумулятора можно дополнительно заказать новый аккумулятор в отделе обслуживания клиентов фирмы Aescular и обменять на старый.

Применять только оригинальный аккумулятор Aescular, который можно заказать в отделе обслуживания клиентов фирмы Aescular.

При утилизации отслужившего аккумулятора соблюдать предписания по утилизации (см. “Утилизация” на странице 136).



ВНИМАНИЕ

**При замене аккумулятора соединительный кабель 11 ни в коем случае не должен быть вставлен в устройство.**

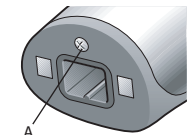

- Отвинтить винт А рядом с гнездом 1 с нижней стороны устройства.

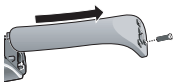

- Сдвинуть крышку с устройства.

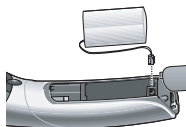

- Достать старый аккумулятор из устройства и осторожно вытянуть вверх маленький штекер.



ВНИМАНИЕ

**Без аккумулятора нельзя подключать устройство к соединительному кабелю 11 и ставить устройство на подключенную зарядную станцию 8. И то, и другое может привести к разрушению электроники.**

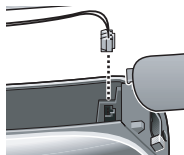

- Осторожно вставить маленький штекер нового аккумулятора в устройство таким образом, чтобы он попадал в соответствующее соединение.
- Вставить новый аккумулятор в устройство, задвинуть крышку на устройстве и снова закрутить винт.

## 7. Что делать, если ...

---

### ... устройство не включается?

- Включена блокировка функционирования? Установить устройство в подключенную зарядную станцию, чтобы отменить блокировку функционирования.
- Разряжен аккумулятор? Зарядить машинку для стрижки в зарядной станции или работать в режиме работы от сети (подключить соединительный кабель напрямую к устройству).
- Если устройство заряжается при высокой температуре окружающей среды ( $> 35^{\circ}\text{C}$ ), может произойти временное аварийное отключение устройства. Дать устройству остыть в течение 5-10 минут. Затем устройство снова готово к работе.

### ... стригущая головка "дергается"?

- Нужно почистить и смазать маслом стригущую головку. Порядок действий описан на страничке 130.

### ... не горит ни один сегмент индикатора зарядки?

- Почистить зарядные контакты.
- Возможно, устройство неправильно установлено на зарядной станции. Установить его правильно.
- Возможно, неправильно подключен соединительный кабель.
- Аккумулятор глубоко разряжен и ему необходимо более длительное время зарядки.

### ... устройство само выключается?

- Разряжен аккумулятор. Зарядить машинку для стрижки в зарядной станции или работать в режиме работы от сети (подключить соединительный кабель напрямую к устройству).

**... продолжительность работы на одной зарядке аккумулятора существенно меньше чем раньше?**

- Возможно, нужно почистить и смазать маслом стригущую головку. Порядок действий описан на страниде 130.
- Если это не помогает, заказать новый аккумулятор в отделе обслуживания клиентов фирмы "Aescular" и обменять его на старый (см. "Замена аккумулятора" на страниде 132).

**... аккумулятор больше не заряжается?**

- Заказать новый аккумулятор в отделе обслуживания клиентов фирмы "Aescular" и обменять его на старый (см. "Замена аккумулятора" на страниде 132).

## 8. Технические характеристики

Изделие	Akkurata/Vega
Сетевой адаптер: Напряжение на входе Напряжение на выходе	230 V / 50 Hz DC 4,85 V, 800 mA
Уровень звуковой змиссии	LpA ≤ 70 dB(A)
Общая величина колебаний	ah = 3,98 m/s <sup>2</sup> k = 0,39 m/s <sup>2</sup>
Длина среза (без насадки)	0,5; 1,5; 2,5 mm
Насадки-гребни	4, 8, 12, 16, 20 mm
Размеры (Д x Ш x В)	170 mm x 46 mm x 46 mm

**Изделие**

Akkurata/Vega

Вес (ладонная часть)

&lt; 250 g



Мы сохраняем за собой право на внесение технических изменений.

## 9. Утилизация



В данном электроприборе находится литиево-ионный аккумулятор. Для утилизации нужно снять аккумулятор (см. “Замена аккумулятора” на страниде 132). Ни в коем случае не выбрасывать аккумулятор в контейнер для остаточных отходов.

Если электроприбор больше не будет использоваться, его нужно вернуть в магазин или в специальный приемный пункт компетентной местной государственной организации по сбору, уничтожению, обезвреживанию и утилизации отходов (предприятие по вторичной переработке отходов, пункт сбора вторсырья и т.д.). Нельзя выбрасывать электроприбор в контейнер для остаточных отходов.

Это касается и электроприборов, которые в последний раз использовались не в частном секторе, а, например, в промышленности или на мелких предприятиях. Если приемка электроприборов, использовавшихся не частными лицами, была исключена компетентными местными государственными организациями по сбору, уничтожению, обезвреживанию и утилизации отходов, то их консультационный пункт по отходам информирует об экологически рациональной утилизации.

## 10. Гарантия 2 года

---

Уважаемый покупатель, большое спасибо за то, что Вы выбрали изделие, производимое нашей фирмой. Марка Aescular уже несколько десятилетий является синонимом проверенного качества и первоклассного обслуживания. Мы предлагаем нашим покупателям инновационное и производительное оборудование. Фирма Aescular производит высококачественные приборы и гарантирует применение высококачественных материалов и точность изготовления. Мы обращаем Ваше внимание на то, что мы не несем ответственность за те недостатки нашей продукции, которые возникают вследствие ненадлежащей эксплуатации, обычного износа, вследствие ненадлежащего использования изделия или использования неподходящей или небезупречно функционирующей продукции других производителей.

К числу деталей, которые обычно



подвергаются износу и в связи с этим не охвачены гарантией, относятся аккумулятор и стригущая головка. Также действие гарантии не распространяется на недостатки, которые не формируют или лишь в незначительной степени формируют стоимость изделия и не влияют или почти не влияют на его функционирование.

При наступлении гарантийного случая мы сохраняем за собой право отремонтировать или заменить изделие.

### **Адреса сервисных центров**

Albert Kerbl GmbH  
Felizenzell 9  
84428 Buchbach / Germany

Phone: +49 8086 933-100  
Fax: +49 8086 933-500  
E-Mail: info@kerbl.com  
www.kerbl.com

Адреса других сервисных центров можно узнать по вышеуказанному адресу.

## Spis treści

1.	Nazwy części .....	173	7.	Co zrobić, gdy .....	188
2.1	Objaśnienie pojęć .....	174	8.	Dane techniczne .....	190
2.2	Użycie zgodne z przeznaczeniem .....	174	9.	Usuwanie .....	190
2.3	Ważne wskazówki dotyczące ryzyka .....	175	10.	2 lata gwarancji .....	191
14.1	Ogólne wskazówki bezpieczeństwa .....	176			
2.4	Bezpieczeństwo podczas eksploatacji .....	178			
2.5	Akumulator litowo-jonowy .....	179			
2.6	Czyszczenie, pielęgnacja i przechowywanie ..	180			
3.	Przygotowanie .....	181			
3.1	Proces ładowania .....	181			
3.2	Chowanie przewodu zasilającego .....	182			
3.3	Przechowywanie nasadek grzebieniowych ..	182			
4.	Obsługa .....	183			
4.1	Blokada działania .....	183			
4.2	Tryb zasilania przewodowego .....	183			
4.3	Włączanie i wyłączanie .....	183			
4.4	Ustawianie długości strzyżenia .....	184			
4.5	Nasadki grzebieniowe .....	184			
5.	Czyszczenie i pielęgnacja .....	185			
6.	Wymiana akumulatora .....	187			

## Serdecznie dziękujemy

za zakup **Akkurata/Vega**, nowej maszynki do strzyżenia firmy Aesculap.

Produkt jest zgodny z aktualnym stanem wiedzy technicznej. Profesjonalna maszynka do strzyżenia jest wyrobem innowacyjnym, charakteryzującym się nowoczesnym wzornictwem. Podczas prac rozwojowych uwzględniono wymagania stawiane urządzeniu do zastosowań profesjonalnych.

Oprócz optymalnej wydajności strzyżenia maszynka oferuje:

- zasilanie akumulatorowe / przewodowe
- szybkie ładowanie w ciągu jednej godziny
- 3-stopniową regulację długości strzyżenia
- Wskaźnik poziomu naładowania akumulatora

Życzymy Państwu wiele zadowolenia podczas pracy z wykorzystaniem maszynki do strzyżenia.

Państwa  
Aesculap Suhl GmbH

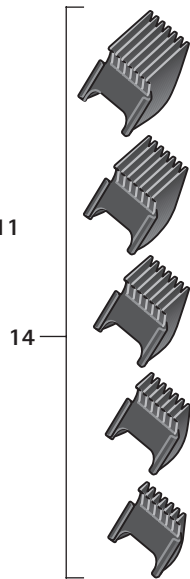
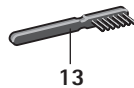
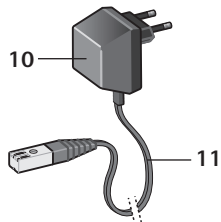
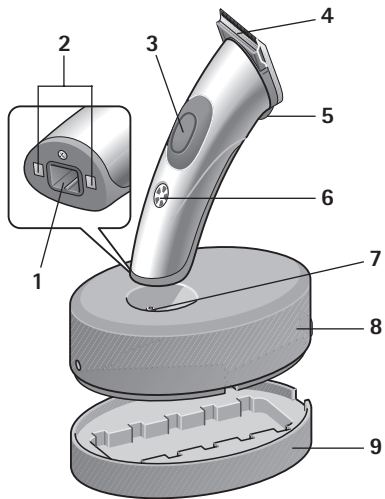

## 1. Nazwy części

---

- 1 Gniazdo do podłączenia przewodu zasilającego w urządzeniu (do zasilania przewodowego)
- 2 Styki ładowania w urządzeniu
- 3 Włącznik/wyłącznik
- 4 Głowica strzygąca
- 5 Dźwignia do ustawiania długości strzyżenia
- 6 Wskaźnik ładowania/wskaźnik poziomu naładowania akumulatora
- 7 Styki ładowania w stacji ładowania
- 8 Stacja ładowania
- 9 Uchwyt na nasadki grzebieniowe
- 10 Zasilacz wtyczkowy
- 11 Przewód zasilający do stacji ładowania i zasilania przewodowego
- 12 Butelka z olejem
- 13 Szczoteczka do czyszczenia
- 14 Nasadki grzebieniowe 4, 8, 12, 16, 20 mm

## 2. Bezpieczeństwo

Prosimy dokładnie przeczytać instrukcję użycia, w szczególności rozdział „Bezpieczeństwo”, **przed** użyciem maszynki do strzyżenia. Uchroni to Państwa przed ewentualnym niebezpieczeństwem, a urządzenie przed uszkodzeniem na skutek błędów obsługi.

Instrukcję użycia należy przechować w celu późniejszego użycia. Przekazując urządzenie, należy przekazać także instrukcję użycia.

### 2.1 Objaśnienie pojęć

Niniejsza instrukcja użycia zawiera następujące pojęcia:



NIEBEZPIECZENSTWO

**Duże ryzyko. Nieprzestrzeżenie ostrzeżenia może spowodować poważne obrażenia.**



OSTROŻNIE

**Umiarkowane ryzyko. Nieprzestrzeżenie ostrzeżenia może spowodować szkody materialne.**

### WSKAZÓWKA

*Niewielkie ryzyko. Wskazówki, których należy przestrzegać podczas posługiwania się urządzeniem.*

### 2.2 Użycie zgodne z przeznaczeniem

- Maszynka do strzyżenia jest stosowana do strzyżenia małych zwierząt.
- Urządzenie jest przeznaczone tylko do użycia w pomieszczeniach! Nie stosować na wolnym powietrzu (w ogrodzie, na tarasie itp.)!
- Urządzenie zostało opracowane do zastosowań profesjonalnych w salonach pielęgnacyjnych dla zwierząt oraz w gabinetach weterynaryjnych. Możliwe jest także zastosowanie domowe przy przestrzeganiu wskazówek bezpieczeństwa.

## 2.3 Ważne wskazówki dotyczące ryzyka



NIEBEZPIECZEŃSTWO

### Ryzyko porażenia prądem elektrycznym!



- Urządzenia nie wolno nigdy ładować ani używać w wannie, kabinie prysznicowej, nad umywalką wypełnioną wodą lub innym naczyniem.
- Urządzenie, stację ładowania i przewód zasilający należy trzymać z dala od wilgoci, wody i innych cieczy i nie należy obsługiwać ich mokrymi dłońmi.

- Jeżeli urządzenie wpadnie do wody, nie wolno go używać bezpośrednio po tym zdarzeniu.
- Dodatkową ochronę zapewnia wbudowanie w domowej instalacji elektrycznej **wyłącznika ochronnego prądowego** ze znamionowym prądem wyłączającym o wartości poniżej 30 mA. Zalecamy zabezpieczenie obwodów elektrycznych przez wykwalifikowanego elektryka za pomocą układu ochronnego FI.

Po intensywnym użytkowaniu głowica strzygąca może się rozgrzać!



OSTROŻNIE

### WSKAZÓWKA

*Maszynkę do strzyżenia włosów wolno użytkować tylko z zasilaczem zgodnym z danymi na tabliczce znamionowej.*

## 14.1 Ogólne wskazówki bezpieczeństwa



NIEBEZPIECZEŃSTWO

- Urządzenia nie należy nigdy uruchamiać, gdy:
  - urządzenie, stacja ładowania lub przewód zasilający jest uszkodzony.
  - głowica strzygąca jest uszkodzona lub nadłamana, ponieważ może to spowodować skaleczenie skóry.
  - urządzenie upadło, posiada widoczne uszkodzenia lub nie jest w pełni sprawne.
  - urządzenie jest uszkodzone w taki sposób, że odsłonięte są części elektryczne.

W każdym z tych przypadków należy odłączyć urządzenie od zasilania i poinformować serwis!

- Sprawdzić, czy napięcie sieciowe jest zgodne z napięciem podanym na tabliczce znamionowej.
- Odłączyć zasilacz wtyczkowy, gdy wystąpi błąd podczas ładowania lub zasilania przewodowego.

- Użytkować urządzenie tylko z oryginalnym zasilaczem.

Jeżeli na urządzeniu znajduje się oznaczenie  C20, można stosować każdy zasilacz modelu C20.

To urządzenie może być używane przez dzieci w wieku od 8 lat oraz przez osoby z ograniczoną sprawnością fizyczną, sensoryczną lub umysłową bądź nieposiadające doświadczenia i wiedzy, jeśli są nadzorowane lub otrzymały instrukcje dotyczące bezpiecznego użytkowania urządzenia i rozumieją wynikające z tego zagrożenia. Dzieciom nie wolno bawić się urządzeniem. Czyszczenia i konserwacji użytkownika nie mogą wykonywać dzieci bez nadzoru.



- Urządzenie należy przechowywać w miejscu niedostępnym dla dzieci.
- Również materiał opakowaniowy, np. folie, należy trzymać poza zasięgiem dzieci.
- Przewód zasilający należy poprowadzić w taki sposób, aby wykluczyć potknięcie lub nastąpienie przez inną osobę!
- Przewód zasilający należy chronić przed uszkodzeniami. Nigdy nie należy ciągnąć za przewód zasilający. Należy chwycić za zasilacz wtyczkowy podczas wyciągania go z gniazdka. Przewód należy trzymać z dala od gorących powierzchni. Przewód zasilający należy regularnie sprawdzać pod kątem uszkodzeń.
- Urządzenia nie należy wystawiać na działanie temperatur poniżej 0 °C lub powyżej +40 °C przez dłuższy czas. Unikać bezpośredniego promieniowania słonecznego.
- Aby uniknąć zagrożenia, naprawy mogą być wykonywane tylko przez autoryzowany serwis Aesculap.
- Gdy kabel zasilający 11 jest uszkodzony, należy go wymienić razem z zasilaczem wtyczkowym. Należy stosować wyłącznie oryginalne części zamienne, które można zamówić w serwisie Aesculap.
- Podczas konserwacji i wymiany części należy odłączyć urządzenie od zasilania.
- Urządzenia nie należy otwierać, poza wymianą akumulatora patrz "Wymiana akumulatora" na stronie 187.
- Głowicy strzygącej nie należy sterylizować.

## WSKAZÓWKA

*Bezpieczeństwo urządzeń elektrycznych Aesculap spełnia uznane zasady techniki oraz wymogi ustawy o bezpieczeństwie urządzeń.*

*Wskaźniki takie jak lampki LED czy IR nie wykraczają poza klasę lasera 1 według IEC 825-1.*

*Zgodnie z aktualnym stanem wiedzy technicznej części urządzeń elektrotechnicznych w pewnym zakresie podlegają zużyciu podczas eksploatacji. Aby zapewnić sprawność techniczną oraz bezpieczeństwo, zalecamy regularny przegląd przez serwis techniczny Aesculap Suhl GmbH.*

### Adres punktu serwisowego

Albert Kerbl GmbH  
Felizenzell 9  
84428 Buchbach / Germany

Phone: +49 8086 933-100

Fax: +49 8086 933-500

E-Mail: [info@kerbl.com](mailto:info@kerbl.com)

[www.kerbl.com](http://www.kerbl.com)

Adresy pozostałych punktów serwisowych można uzyskać pod powyższym adresem.

## 2.4 Bezpieczeństwo podczas eksploatacji



NIEBEZPIECZEŃSTWO

- Nie należy chwycić za głowicę strzygącą ani wkładać rąk do głowicy strzygącej, gdy urządzenie pracuje.

- Urządzenie musi być wyłączone podczas:
  - odkładania, np. w celu naładowania, lub krótkotrwałego przerwania procesu strzyżenia.
  - nakładania lub zdejmowania nasadki grzebieniowej.
- Podczas pracy urządzenia przewód zasilający nie może stykać się z głowicą strzygącą.
- Maszynkę do strzyżenia należy stosować tylko razem z oryginalnymi akcesoriami (stacja ładowania, nasadki grzebieniowe, akumulator, przewód zasilający z zasilaczem wtyczkowym itp.).

## 2.5 Akumulator litowo-jonowy

W urządzeniu wbudowany jest nowoczesny akumulator litowo-jonowy, który wyróżnia się szczególnie dużą pojemnością przy niewielkim ciężarze. Nie wykazuje zmniejszenia pojemności i przy prawidłowym postępowaniu charakteryzuje się długą trwałością.



NIEBEZPIECZEŃSTWO

**W przypadku nieprawidłowego postępowania akumulator litowo-jonowy może ulec zniszczeniu, wybuchowi lub zapłonowi.**

- Dlatego należy koniecznie przestrzegać następujących wskazówek bezpieczeństwa.
- Akumulator należy chronić przed uszkodzeniami mechanicznymi wszelkiego rodzaju, np. silnymi uderzeniami lub silnym naciskiem. Pod żadnym pozorem nie należy próbować otwierać, naprawiać akumulatora ani w inny sposób przy nim manipulować
- Nie dopuścić do zwarcia akumulatora. Styków zdemontowanego akumulatora nie wolno pod żadnym pozorem łączyć z metalowymi przedmiotami (np. wsuwki do włosów, nożyczki, grzebień ze szpikulcem).
- Nie wystawiać akumulatora na działanie skrajnych temperatur (poniżej 0 °C lub powyżej +40 °C). Unikać na przykład bliskości ogrzewania lub bezpośredniego promieniowania słonecznego.
- Akumulator należy ładować wyłącznie w urządzeniu z oryginalnymi akcesoriami (stacja ładowania lub przewód zasilający) i nie należy przy tym pomylić przyłączy.
- Akumulator należy ładować wyłącznie w suchych pomieszczeniach i nigdy w pobliżu kwasów lub łatwopalnych materiałów.
- Nie wrzucać akumulatora do ognia.
- Do tego urządzenia należy stosować wyłącznie oryginalny akumulator.
- Akumulator nie może mieć styczności z wodą.
- Płonącego akumulatora litowo-jonowego nie należy nigdy gasić wodą. Należy użyć piasku lub innego dławiącego środka gaśniczego.

- Jeżeli z akumulatora wypłynie elektrolit, należy unikać kontaktu elektrolitu ze skórą, oczami i błoną śluzową. Skażone miejsca należy natychmiast spłukać dużą ilością czystej wody i zgłosić się do lekarza.

### WSKAZÓWKA

*Jeżeli urządzenie nie będzie używane przez dłuższy czas, urządzenie lub akumulator naładowany w 40-60% należy przechowywać w chłodnym i bezmroźnym (ok. 15 °C) miejscu. W ten sposób unika się przedwczesnego starzenia akumulatora.*

## 2.6 Czyszczenie, pielęgnacja i przechowywanie



NIEBEZPIECZEŃSTWO

**Urządzenie musi być wyłączone i odłączone od zasilania podczas:**

- czyszczenia lub olejenia.
- wymiany akumulatora.

Nie należy nigdy usuwać pyłu lub ciał obcych z wnętrza urządzenia ostro zakończonymi przedmiotami (np. grzebieniem ze szpikulcem).



OSTROŻNIE

**Aby uniknąć zwiększonego zużycia głowicy strzygącej i silnika, należy regularnie czyścić głowicę strzygącą i oliwić w odpowiednich miejscach patrz "Czyszczenie i pielęgnacja" na strona 185.**

- Do czyszczenia urządzenia nie należy stosować agresywnych lub zarysowujących powierzchnię środków czyszczących.
- Nie należy owijać przewodu zasilającego wokół urządzenia. Przewód może popękać.
- Po zdemontowaniu akumulatora urządzenia nie można ani podłączać do przewodu zasilającego **11** ani wkładać urządzenia do podłączonej stacji ładowania **8**. Oba te błędy mogą doprowadzić do zniszczenia elektroniki.

## 3. Przygotowanie

### 3.1 Proces ładowania

Dostarczane urządzenie nie jest jeszcze gotowe do użycia z zasilaniem akumulatorowym. Urządzenie może być jednak natychmiast używane z zasilaniem przewodowym (patrz "Tryb zasilania przewodowego" na stronie 183).

**Przed pierwszym użyciem (bezprowodowym) urządzenie należy ładować przez 2 godziny.**

„Przeładowanie” urządzenia jest niemożliwe.

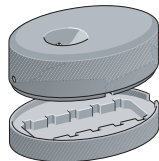



- Przed pierwszym ładowaniem stację ładowania **8** należy zdjąć z uchwytu na nasadki grzebieniowe **9**.
- Sprawdzić, czy napięcie sieciowe jest zgodne z napięciem podanym na tabliczce znamionowej (na zasilaczu **10**).



- Włożyć przewód zasilający **11** do stacji ładowania, a zasilacz wtyczkowy **10** do gniazdka elektrycznego.
- Ustawić stację ładowania na równej powierzchni.
- Umieścić urządzenie w stacji ładowania.



Wskaźnik ładowania **6** wskazuje poziom naładowania. Składa się z 5 segmentów, z których każdy symbolizuje ok. 20 % pojemności akumulatora

-  Akumulator jest rozładowany.
-  Akumulator jest naładowany maks. w 20 %.
-  Akumulator jest naładowany maks. w 40 %.



Akumulator jest naładowany maks. w 60 %.



Akumulator jest naładowany maks. w 80 %.



Akumulator jest całkowicie naładowany.

### 3.2 Chowanie przewodu zasilającego

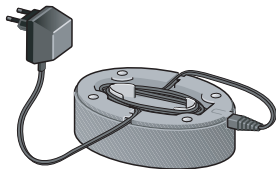

Jeżeli cała długość przewodu nie jest wykorzystywana, część przewodu zasilającego można schować w schowku pod stacją ładowania **8**

### 3.3 Przechowywanie nasadek grzebieniowych



Nakładki grzebieniowe **14** można w przejrzysty sposób przechowywać w uchwycie na nasadki grzebieniowe **9**

## 4. Obsługa

### 4.1 Blokada działania

Podczas dostawy urządzenie jest zabezpieczone przed przypadkowym włączeniem. Blokadę działania można także włączyć samodzielnie, np. podczas transportu urządzenia.

#### Wyłączenie blokady działania:

- Umieścić urządzenie w podłączonej stacji ładowania **8**.  
Zaświeci się wskaźnik ładowania **6**. Urządzenie jest gotowe do pracy.

W trybie zasilania przewodowego urządzenie jest natychmiast gotowe do pracy.

#### Włączenie blokady działania:

- Przytrzymać włącznik/wyłącznik **3** wciśnięty przez ok. 4 sekundy.  
Od tego momentu naciskanie włącznika/wyłącznika pozostaje bezskuteczne.

### 4.2 Tryb zasilania przewodowego

W razie potrzeby, np. gdy akumulator jest słabo naładowany lub nienaładowany, urządzenie można eksploatować także z zasilaniem przewodowym.

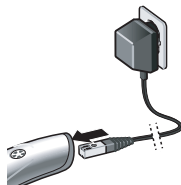

- Włożyć zasilacz wtyczkowy **10** do gniazdka.
- Wyciągnąć wtyczkę przewodu zasilającego **11** ze stacji ładowania **8** i włożyć bezpośrednio do urządzenia.

### 4.3 Włączanie i wyłączanie



- Aby włączyć urządzenie, należy nacisnąć włącznik/wyłącznik **3**.
- Aby wyłączyć urządzenie, należy ponownie nacisnąć na włącznik/wyłącznik **3**.

#### 4.4 Ustawianie długości strzyżenia



Długość strzyżenia można regulować w trzech krokach:

I: 0,5 mm

II: 1,5 mm

III: 2,5 mm

- Przesunąć dźwignię 5 do pożądanego położenia.

**Przykład:** nasadka grzebieniowa 20 mm i dźwignia 5 w położeniu III (2,5 mm) dają długość strzyżenia 22,5 mm.

- Wyłączyć maszynkę do strzyżenia i nasunąć pożądaną nasadkę grzebieniową na głowicę strzygącą 4.

Następnie można już w zwykły sposób zastosować maszynkę do strzyżenia małych zwierząt.

#### 4.5 Nasadki grzebieniowe

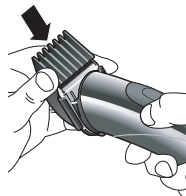

Nasadki grzebieniowe 14 o długości 4, 8, 12, 16 i 20 mm można nałożyć na głowicę strzygącą 4.

**Prosimy pamiętać:** długość strzyżenia nasadki grzebieniowej oraz długość strzyżenia ustawiona w urządzeniu sumują się.



## 5. Czyszczenie i pielęgnacja



**OSTROŻNIE**

Aby zapewnić niezawodną eksploatację, głowicę strzygącą należy regularnie czyścić i oliwić w odpowiednich miejscach. Jeżeli głowica strzygąca nie będzie regularnie czyszczona, doprowadzi to do przedwczesnego zużycia głowicy strzygącej i silnika.

### Czyszczenie głowicy strzygącej



**OSTROŻNIE**

Uszkodzenie głowicy strzygącej w wyniku rozmontowania na pojedyncze części!

- Bezwzględnie nie należy rozmontowywać głowicy strzygącej na pojedyncze części, ponieważ nie ma możliwości ich późniejszego funkcjonalnego zmontowania.

Przy regularnym stosowaniu głowicę strzygącą 4 należy dokładnie czyścić raz dziennie.

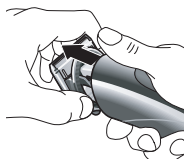

- Wyłączyć urządzenie.
- Ściągnąć do przodu całą głowicę strzygącą z maszynki do strzyżenia.
- Usunąć włosy szczoteczką do czyszczenia 13.



- Rozsunąć nieco górną i dolną część głowicy strzygącej (patrz ilustracja) i usunąć włosy ze szczeliny za pomocą szczoteczki do czyszczenia.

### Oliwienie głowicy strzygącej

Głowicę strzygącą **4** należy regularnie - **najlepiej codziennie** - oliwić.



- Zdjąć głowicę strzygącą.
- Naoliwić miejsca, w których stykają się górna i dolna część głowicy strzygącej (patrz ilustracja).

- Aby dobrze rozprowadzić olej, maszynkę do strzyżenia należy włączyć na około 20 sekund. - Można przy tym spokojnie pracować dalej!

### Wymiana głowicy strzygącej

Głowica strzygąca ulega zużyciu. Mimo właściwej pielęgnacji wydajność cięcia zmniejsza się. W takim przypadku należy wymienić głowicę strzygącą. Głowicę strzygącą można zamawiać jako osobną część zamienną w serwisie Aesculap (patrz adresy na końcu instrukcji).

### Nasadzanie głowicy strzygącej

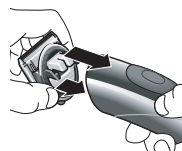

- Wyłączyć urządzenie.
- Umieścić najpierw dolne zaczepy w rowkach w urządzeniu i docisnąć głowicę strzygącą do maszynki. Nie stosować siły. Głowica strzygąca musi się wyraźnie ząbieć.

### Czyszczenie urządzenia

- Od czasu do czasu urządzenie należy przetrzeć wilgotną ściereczką, a następnie wytrzeć do sucha.

### Czyszczenie styków ładowania

Gdy styki ładowania **2** w urządzeniu lub styki ładowania **7** w stacji ładowania są zabrudzone, proces ładowania może zostać przerwany lub utrudniony.

- Przeczyścić styki watą lub ściereczką nasączoną alkoholem lub spirytusem.

## 6. Wymiana akumulatora

Gdy pojemność akumulatora zmniejsza się, można zamówić nowy akumulator w serwisie firmy Aesculap i wymienić.

Należy stosować wyłącznie oryginalny akumulator Aesculap, który można zamówić w serwisie firmy Aesculap.

Podczas utylizacji zużytego akumulatora należy przestrzegać przepisów dotyczących utylizacji (patrz "Usuwanie" na stronie 190).



**OSTROŻNIE**

**Podczas wymiany akumulatora do urządzenia pod żadnym pozorem nie może być podłączony przewód zasilający 11.**

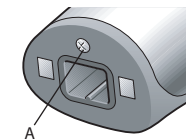

➤ Odkręcić śrubę **A** obok gniazda 1 na spodzie urządzenia.

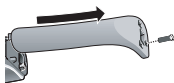

➤ Ściągnąć osłonę z urządzenia.

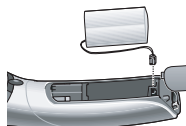

➤ Wyjąć stary akumulator z urządzenia i ostrożnie pociągnąć w górę małą wtyczkę.



Po zdemontowaniu akumulatora urządzenia nie można ani podłączać do przewodu zasilającego 11 ani wkładać urządzenia do podłączonej stacji ładowania 8. Oba te błędy mogą doprowadzić do zniszczenia elektroniki.

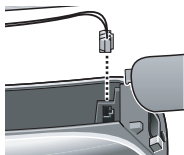

- Ostrożnie włożyć małą wtyczkę nowego akumulatora w taki sposób do urządzenia, aby pasowała do odpowiedniego przyłącza.
- Włożyć nowy akumulator do urządzenia, nasunąć osłonę na urządzenie i ponownie przykręcić śrubą.

## 7. Co zrobić, gdy ...

### ... nie można włączyć urządzenia?

- Czy włączona jest blokada działania? Wstawić urządzenie do podłączonej stacji ładowania, aby wyłączyć blokadę działania.
- Czy akumulator jest rozładowany? Naładować maszynkę do strzyżenia w stacji ładowania lub pracować w trybie zasilania przewodowego (przewód zasilający podłączyć bezpośrednio do urządzenia).
- Gdy urządzenie jest ładowane w wysokiej temperaturze otoczenia ( $> 35\text{ }^{\circ}\text{C}$ ), może dojść do tymczasowego wyłączenia urządzenia ze względów bezpieczeństwa. Urządzenie należy pozostawić do wystygnięcia na 5-10 minut. Po upływie tego czasu urządzenie jest znowu gotowe do pracy.

### ... głowica strzygąca „szarpie”?

- Głowicę strzygącą należy oczyścić i naoliwić. Należy postępować zgodnie z opisem na stronie 185.

**... nie świeci się żaden segment wskaźnika ładowania?**

- Oczyszczyć styki ładowania.
- Możliwe, że urządzenie nie jest prawidłowo włożone do stacji ładowania. Włożyć prawidłowo urządzenie.
- Możliwe, że przewód zasilający nie jest prawidłowo podłączony.
- Akumulator jest mocno rozładowany i wymaga dłuższego czasu ładowania.

**... urządzenie samo się wyłącza?**

- Akumulator jest rozładowany. Naładować maszynkę do strzyżenia w stacji ładowania lub pracować w trybie zasilania przewodowego (przewód zasilający podłączyć bezpośrednio do urządzenia).

**... czas pracy naładowanego akumulatora jest znacznie krótszy niż pierwotnie?**

- Głowicę strzygącą należy ewentualnie oczyścić i naoliwić. Należy postępować zgodnie z opisem na stronie 185.
- Jeżeli to nie pomoże, w serwisie firmy Aesculap należy zamówić nowy akumulator i go wymienić (patrz "Wymiana akumulatora" na stronie 187).

**... nie można naładować akumulatora?**

- Zamówić nowy akumulator w serwisie firmy Aesculap i wymienić go (patrz "Wymiana akumulatora" na stronie 187).

## 8. Dane techniczne

Produkt	Akkurata/Vega
Adapter sieciowy: Napięcie wejściowe Napięcie wyjściowe	230 V / 50 Hz DC 4,85 V, 800 mA
Poziom ciśnienia akustycznego	LpA $\leq$ 70 dB(A)
Całkowita wartość drgań	ah = 3,59 m/s <sup>2</sup> k = 0,39 m/s <sup>2</sup>
Długość strzyżenia (bez nasadki)	0,5; 1,5; 2,5 mm
Nasadki grzebieniowe	4, 8, 12, 16, 20 mm
Wymiary (dł. x szer. x wys.)	170 mm x 46 mm x 46 mm
Ciężar (rękojeść)	<250 g



Zmiany techniczne zastrzeżone.

## 9. Usuwanie



Narzędzie elektryczne zawiera akumulator litowo-jonowy. Akumulator należy zdemontować w celu utylizacji (patrz "Wymiana akumulatora" na stronie 187). Akumulatora nie należy pod żadnym pozorem wyrzucać do kontenera na odpady z gospodarstw domowych.

Jeżeli urządzenie jest już zużyte, należy je zwrócić w miejscu zakupu lub w wyznaczonym lokalnym publicznym punkcie zbiórki odpadów specjalnych (np. punkt zbiórki surowców wtórnych itp.) w celu utylizacji.

Urządzenia elektrycznego nie należy wyrzucać do kontenera na odpady z gospodarstw domowych.

Zasada ta dotyczy także urządzeń elektrycznych, które nie były używane do celów prywatnych, lecz w ramach prowadzonej działalności gospodarczej lub rzemieślniczej. Jeżeli przyjęcie urządzeń elektrycznych używanych do celów innych niż prywatne jest wykluczone przez lokalne publiczne punkty zbiórki odpadów, wówczas informacji o utylizacji zgodnej z przepisami o ochronie środowiska udziela właściwy punkt informacyjny.

## 10. 2 lata gwarancji

---

Szanowni Klienci,

dziękujemy za wybór produktu naszej firmy.

Marka Aesculap do wielu dziesięcioleci symbolizuje sprawdzoną jakość oraz pierwszorzędny serwis. Naszym Klientom oferujemy innowacyjne i wydajne produkty.

Aesculap wytwarza wysokiej klasy produkty i gwarantuje użycie wysokogatunkowych materiałów oraz staranne wykonanie. Jednocześnie zwracamy uwagę, że nie odpowiadamy za wady fizyczne naszych produktów, jeżeli powstają one w wyniku nieprawidłowego użycia, normalnego zużycia bądź stosowania nieodpowiednich lub niesprawnych produktów obcych producentów.

Do części, które podlegają normalnemu zużyciu i za które nie odpowiadamy, należą akumulator i głowica strzygąca. W odpowiedzialności producenta wyłączone są także wady fizyczne, które nie wpływają bądź wpływają jedynie nieznacznie na wartość lub działanie produktu.

W ramach naszego świadczenia gwarancyjnego zastrzegamy sobie prawo do naprawy lub wymiany produktu.

### Adresy punktów serwisowych

Albert Kerbl GmbH  
Felizenzell 9  
84428 Buchbach / Germany

Phone: +49 8086 933-100  
Fax: +49 8086 933-500  
E-Mail: [info@kerbl.com](mailto:info@kerbl.com)  
[www.kerbl.com](http://www.kerbl.com)

Adresy pozostałych punktów serwisowych można uzyskać pod powyższym adresem.

## 目錄

1. 零件名稱 . . . . .	195	6. 更換蓄電池 . . . . .	207
2. 安全性 . . . . .	195	7. 若 . . . , 如何辦 . . . . .	208
2.1 術語解釋 . . . . .	195	8. 技術參數 . . . . .	210
2.2 合規使用 . . . . .	196	9. 報廢處理 . . . . .	210
2.3 重要之危險提示 . . . . .	196	10. 2 年保修期 . . . . .	211
2.4 一般安全提示 . . . . .	197		
2.5 執行時之安全性 . . . . .	200		
2.6 鋰離子蓄電池 . . . . .	200		
2.7 清洗, 保養和存放 . . . . .	201		
3. 準備 . . . . .	202		
3.1 充電過程 . . . . .	202		
3.2 將聯結電纜放好 . . . . .	203		
3.3 梳齒刀套儲存 . . . . .	203		
4. 作業 . . . . .	204		
4.1 功能鎖定裝置 . . . . .	204		
4.2 電纜驅動 . . . . .	204		
4.3 接通和斷開 . . . . .	204		
4.4 設定剪切長度 . . . . .	205		
4.5 梳齒刀套 . . . . .	205		
5. 清洗和維護 . . . . .	205		



## 衷心感謝

您購買了 **Akkurata/Vega**, Aesculap 之新款剪毛機。它符合最先進之技術水準。這款專業剪毛機具有創新性並特別注重設計。在研發時考量到了專業修剪器之要求。

除了最佳之剪切效率，這款剪毛機還擁有：

- 蓄電池驅動 / 電纜驅動
- 一小時內迅速充電
- 3 級剪切長度調節
- 蓄電池狀態指示燈

我們祝您能愉快地使用該剪毛機工作。

您的

Aesculap Suhl GmbH

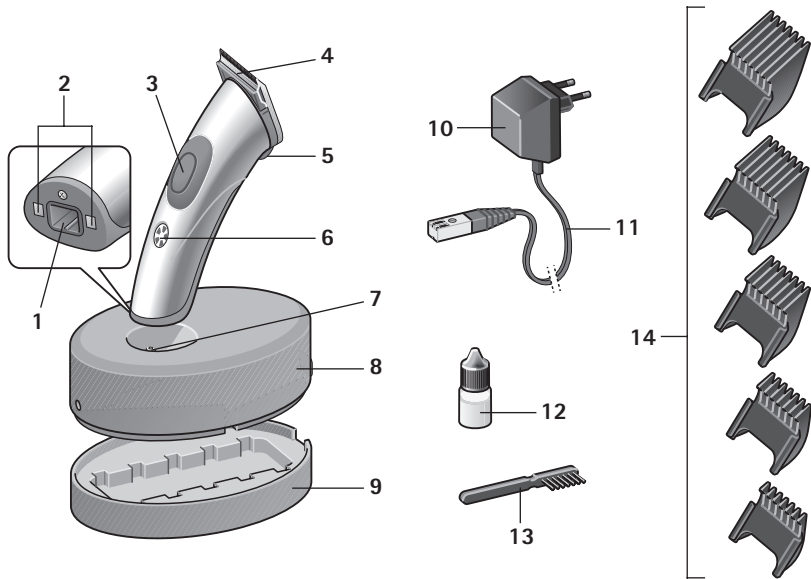

## 1. 零件名稱

- 1 適用於裝置聯結電纜之插口  
(適用於電纜驅動)
- 2 裝置充電觸點
- 3 開 / 關鍵
- 4 切割頭
- 5 設定剪切長度之桿
- 6 充電指示燈 / 蓄電池狀態指示燈
- 7 充電站之充電觸點
- 8 充電站
- 9 梳齒刀套支架
- 10 插頭電源
- 11 適用於充電站和電纜驅動之聯結電纜
- 12 潤滑油瓶
- 13 清洗刷
- 14 梳齒刀套為 4, 8, 12, 16, 20 mm

## 2. 安全性

在您使用本剪毛機時，請您仔細閱讀使用說明書，特別是「安全性」章節。這樣可以避免由於不當作業造成之潛在危險和對裝置之損壞。

請您儲存好使用說明書以備日後使用。若將裝置轉交給他人，請將本使用說明書一併轉交。

### 2.1 術語解釋

本使用說明書使用了以下術語：



**危險**

高風險。忽視警報可能造成嚴重傷害。



**警告**

中等程度風險。忽視警報可能造成財產損失。

提示

低風險您在使用裝置時需注意之提示。

## 2.2 合規使用

- 該剪毛機用於修剪小動物身上之毛髮。
- 該裝置僅為室內使用而設計！切勿在室外（花園，陽臺等）使用！
- 該裝置專為寵物美容和動物診所之使用而研發。遵守安全提示之前提下，也可以在家使用。

## 2.3 重要之危險提示



有電擊危險！

- 切勿將該裝置置於浴缸，淋浴中，裝滿水之盥洗盆 / 其他容器上充電或使用。



- 使裝置，充電站和聯結電纜遠離潮濕，水和其他液體，切勿用濕手作業。

- 切勿將裝置，充電站和聯結電流浸入水中或在流動水下沖洗。
- 若裝置落入水中就不能用了。
- 此外，透過在您的家庭用電系統中安裝 剩餘電流防護裝置，帶有不高於 30 mA 之額定斷開電流，而提供額外防護。我們建議您讓電氣專業人員安裝 FI 防護電路，以確保電路之安全。



長時間使用後，剃鬚刀頭可能會發燙！

提示

該理髮器僅可使用與銘牌說明一致的電源。

## 2.4 一般安全提示



- 切勿使用本裝置，若：
  - 裝置，充電站或聯結電纜受損。
  - 切割頭受損或折斷，因為可能損傷皮膚。
  - 裝置跌落，有明顯之損壞或功能受限。
  - 裝置損壞太嚴重了，以至於電子部件都露出來了。

出現上述任何一種情形應即刻切斷裝置電源並告知技術售後服務處！

- 請您檢查電源電壓是否和銘牌上規定之電壓相符。
- 若充電時或電纜執行時出現故障，請拔下插頭電源。

- 產品只能使用原廠電源。  
如有產品具有  C20 標記，則可使用任意一個 C20 型電源。

在監督或接受過安全使用指導且瞭解本產品所具有的危險性的情況下，8 周歲及以上的**兒童**，身體、感官或者心理缺陷的人以及缺少經驗和知識的人也可使用本產品。本產品不能作為**兒童**玩具。不得在無看管的情況下讓**兒童**清潔和保養本產品。

- 請將裝置儲存在兒童無法觸及之處。
- 同樣，也要使兒童遠離包裝材質，例如：金屬箔。
- 放置聯結導線時請確保切勿有人絆倒或踩踏！
- 防護聯結導線不受損壞。切勿拉拔聯結導線。若要將插頭電源從插座中拔出，請握緊插頭電源。使導線遠離熱之表面。定期檢查聯結導線是否損壞。
- 切勿將裝置長期置於 0 °C 之下或 + 40 °C 之上。避免陽光直射。
- 爲了避免危險，僅允許由授權之 Aesculap 客戶服務部進行維修。

➤ 若聯結電纜 11 損壞，必須連同插頭電源一起更換。僅允許使用原廠備件，您可以在 Aesculap 顧客服務處訂購。

➤ 養和更換零件時，須斷開產品電源。



➤ 除了更換蓄電池（參見“更換蓄電池”第 207 頁）之外，不得開啓裝置。

➤ 不得拆分切割頭。

#### 提示

Aesculap 電氣裝置之安全性符合已知之技術規則和裝置安全法。

照明指示燈，例如：LED 指示燈或 IR 指示燈，依照 IEC 825-1 標準未超過鐳射級別 1。

依照目前之技術標準，電氣技術裝置之部件使用一段時間後會出現磨損。爲了確保完好之功能和安全性，我們建議由 Aesculap Suhl GmbH 之技術售後服務部定期進行檢查。

售後服務地址

Albert Kerbl GmbH

Felizenzell 9

84428 Buchbach / Germany

Phone: +49 8086 933-100

Fax: +49 8086 933-500

E-Mail: info@kerbl.com

www.kerbl.com

可以從上述地址中獲取其它服務部門之地址。

## 2.5 執行時之安全性



危險

- 裝置接通時，切勿伸進或抓住切割頭。

- 必須關閉裝置，若：
  - 從手中放下裝置，例如：去充電或短暫中斷剪切過程。
  - 插入或取下梳齒刀套。
- 執行時，電纜不得接觸切割頭。
- 僅允許為該剪毛機配用原廠配件（充電站，梳齒刀套，蓄電池，帶插頭電源之聯結電纜等）。

## 2.6 鋰離子蓄電池

本裝置集成了一塊先進之鋰離子蓄電池，其特點是容量高，重量輕。

它沒有「記憶效果」，但在正確作業時持久耐用。



危險

若不當作業，鋰離子電池可能毀壞，爆炸或自燃。

- 所以務必遵守以下安全提示。

- 避免蓄電池受到任何類別之機械損壞，例如：嚴重碰撞或巨大壓力。任何情形下，切勿開啓，修理或以任何方式使用蓄電池。
- 切勿使蓄電池短路。切勿用金屬物（例如：髮夾，剪刀，梳子手柄）聯結已拆出之蓄電池觸點。
- 切勿將蓄電池長期置於極端溫度下（0°C 以下或 +40°C 以上）。例如：避免靠近供暖裝置或陽光直射。
- 僅允許用原廠配件（充電站或聯結電纜）為裝置蓄電池充電，切勿混淆接口。



- 僅允許在乾燥之處為蓄電池充電，切勿在靠近酸性或易燃材質旁充電。
- 切勿將蓄電池扔入火中。
- 僅允許為本裝置使用原廠蓄電池。
- 切勿使蓄電池與水接觸。
- 切勿用水撲滅著火之蓄電池。使用沙子或其他滅火手段。
- 若蓄電池之電解液流出，避免接觸皮膚，眼睛和粘膜。若不慎接觸，應即刻用大量清水清洗接觸部位並就醫。

**提示**

若裝置長期不用，請您將裝置或電量在 40-60 % 之蓄電池儲存在清涼無霜之環境中（約 15 °C）。這樣就能避免蓄電池提前老化。

## 2.7 清洗，保養和存放



裝置必須關閉並和電源斷開，若：

- 清洗或潤滑裝置。
- 更換蓄電池。

切勿用尖銳物體（例如：梳子手柄）清除裝置內部之灰塵或異物。



為了避免切割頭和電機磨損加劇，必須要定期清洗切割頭並為相應位置潤滑（參見“清洗和維護”第 205 頁）。

- 切勿使用有腐蝕性或可能刮傷裝置之清洗劑清洗裝置。
- 切勿將聯結電纜纏繞在裝置上。電纜可能斷裂。
- 若蓄電池被拆出，那麼既不能將裝置聯結至聯結電纜 11 也不能將裝置放置在已聯結之充電站 8。這兩種情形都會導致電器損壞。

## 3. 準備

### 3.1 充電過程

裝置交付時，對於蓄電池驅動來說並不是能即刻投入使用。但裝置可以即刻用電纜驅動使用（參見“電纜驅動”第 204 頁）。

首次使用前（無電纜）應為裝置充電 2 小時。  
切勿對裝置「過量充電」。

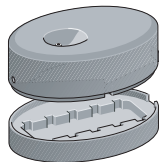

- 首次充電前，請您將充電站 8 從梳齒刀套支架 9 取下。
  - 請您檢查電源電壓是否和銘牌上（插頭電源 10）規定之電壓相符。
  - 請您將聯結電纜 11 插入充電站並將插頭電源插入 10 插座。
  - 請將充電站置於一個平整之表面。
  - 將裝置放在充電站上。
- 充電指示燈 6 顯示充電狀態。它由 5 部分組成，每部分代表約 20% 之蓄電池容量。



蓄電池沒電了。



蓄電池最多可充電 20 %。



蓄電池最多可充電 20 %。



蓄電池最多可充電 20 %。



蓄電池最多可充電 20 %。



蓄電池已完全充滿電。

### 3.2 將聯結電纜放好

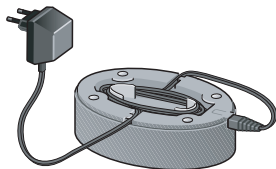

若無需使用全部電纜，可將聯結電纜之一部分放入充電站 8 電纜卷回處。

### 3.3 梳齒刀套儲存



梳齒刀套 14 可以明顯地放在梳齒刀套支架 9 上

## 4. 作業

### 4.1 功能鎖定裝置

交付時要防止裝置無意開啓。您可以親自開啓該功能鎖定裝置，例如：當裝置需要運送時。

解除功能鎖定裝置：

- 將裝置放入已聯結之充電站 8。
- 充電指示燈 6 亮起。裝置已就緒。

採用電纜驅動，裝置會即刻就緒。

開啓功能鎖定裝置：

- 保持按壓開 / 關鍵 3 約 4 秒。
- 這時作業開 / 關鍵不起作用。

### 4.2 電纜驅動

若有必要，例如：若蓄電池沒電或電量很弱，您也可以用电纜驅動裝置。

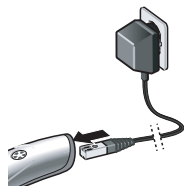

- 請您將插頭電源 10 插入插座。
- 請您將聯結電纜 11 之插頭從充電站 8 拔下並將其直接插入裝置。

### 4.3 接通和斷開



- 為了接通裝置，請將開 / 關按鍵推至 3 位。
- 為了斷開裝置，請您再次按壓開 / 關鍵 3。

## 4.4 設定剪切長度



剪切長度有三級可供設定：

I: 0.5 mm

II: 1, 5 mm

III: 2, 5 mm

➤ 請將杠桿 5 推至所需位置。

## 4.5 梳齒刀套

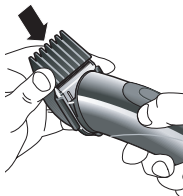

長度為 4, 8, 12, 16 和 20 mm 之梳齒刀套 14 可以裝入切割頭 4。

請注意：梳齒刀套之剪切長度和在裝置上設定之剪切長度要相加：

例如：梳齒刀套位 20 mm，杠桿 5 在位置 III (2.5 mm)，那麼剪切長度為 22.5 mm。

➤ 請您關閉剪毛機並將所需梳齒刀套推至切割頭處 4。

然後您就可以像往常一樣用剪毛機剪切小動物之毛髮了。

## 5. 清洗和維護



警告

為了無故障地執行，必須定期清洗切割頭並為相應位置潤滑。若您未能定期清洗切割頭，將導致切割頭和電機磨損加劇。

## 清洗切割頭



拆卸切割頭之零件可能導致切割頭損壞！

- 切勿將切割頭拆卸成零件，因為之後無法功能正常地再次組裝。

若需定期使用，應將切割頭 4 每天一次徹底清洗。

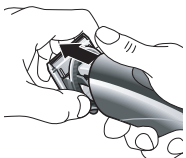

- 關閉裝置。
- 將毛髮剪切裝置之切割頭完整地向前按壓。
- 用清洗刷 13 清除毛髮。



- 按壓切割頭之上部和下部使其稍微分開（參見圖示），然後用清洗刷清除裡面之毛髮。

## 潤滑切割頭

切割頭 4 必須定期清洗 - 並且最好每天 - 潤滑。



- 取下切割頭。
- 請潤滑切割頭上下部件可以接觸到之處（參見圖示）。

- 使潤滑油平均分佈，然後讓剪毛機執行約 20 秒。 - 然後它可以平穩地持續工作。

## 更換切割頭

切割頭是磨損件。儘管好好維護，剪切效率還是在降低。這是需更換切割頭。切割頭可作為單獨備件在 Aesculap 顧客服務部訂購（地址在本手冊最後）。

## 放入切割頭

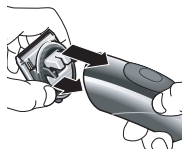

- 關閉裝置。
- 首先請將下部鎖定器定位在裝置之管套，然後將切割頭以回轉運動之方式向上按壓。切勿使用強制力。切割頭必須明顯齒合。

## 清洗裝置

- 偶爾用潮濕之抹布擦拭您的裝置，然後擦乾。

## 清洗充電觸點

若裝置充電觸點 2 或充電站之充電觸點 7 受汙，那麼充電過程可能中止或受到阻礙。

- 請您使用浸在酒精或提純酒精中之棉花球或抹布清洗觸點。

## 6. 更換蓄電池

若蓄電池容量減弱，您可以從 Aesculap 顧客服務處訂購一塊新的蓄電池並用它替換舊電池。

僅允許使用您從 Aesculap 顧客服務處訂購之原廠 Aesculap 蓄電池。

報廢處理舊之蓄電池時請遵守報廢處理規定（參見“報廢處理”第 210 頁）。



**警告**

更換蓄電池時，無論如何都不得將聯結電纜 11 插入裝置，

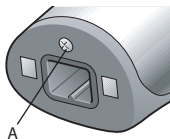

- 請您將裝置下麵插口 1 旁之螺釘 A 擰松。

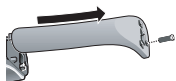

- 推開裝置蓋板。

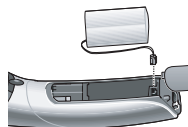

- 請將舊之蓄電池從裝置取出並小心地將小插頭向上拔出。



警告

若沒有蓄電池，那麼既不能將裝置聯結至聯結電纜 11 也不能將裝置放置在已聯結之充電站 8 。這兩種情形都會導致電器損壞。

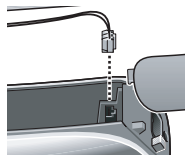

- 請您小心地將新蓄電池之小插頭插入裝置，並確保它與接頭相符。
- 將新蓄電池放入裝置，推上裝置蓋板並將螺釘再次擰緊。

## 7. 若 ... , 如何辦

### ... 裝置無法開啓？

- 功能鎖定裝置開啓了嗎？請將裝置放入已聯結之充電站，以解除功能解鎖裝置。
- 蓄電池沒電了？請您將剪毛機放在充電站上充電並在電纜驅動下工作（將聯結電纜直接和裝置聯結）。
- 若裝置在高溫環境中 ( $> 35^{\circ}\text{C}$ ) 充電，那麼可能導致裝置短暫安全斷路。讓裝置冷卻 5-10 分鐘。然後裝置可以再次就緒。



### ... 切割頭「揪毛」？

- 切割頭需要清洗和潤滑了。請您按說明 第 205 頁 作業。

### ... 充電指示燈之任何部分都未亮起？

- 清洗充電接頭。
- 裝置未在充電站上放好。請將其放置好。
- 聯結電纜一定未正確聯結。
- 蓄電池被深度放電，需要更長之充電時間。

### ... 裝置自行切斷？

- 蓄電池沒電了。請您將剪毛機放在充電站上充電並在電纜驅動下工作（將聯結電纜直接和裝置聯結）。

### ... 蓄電池充電一次所執行之時間明顯比以前縮短？

- 切割頭需要清洗和潤滑了。請您按說明 第 206 頁 作業。
- 若還需協助，請您從 Aesculap 顧客服務處訂購一塊新的蓄電池並用它替換舊電池（參見“更換蓄電池” 第 207 頁）。

### ... 蓄電池無法充電？

- 請您從 Aesculap 顧客服務處訂購一塊新的蓄電池並用它替換舊電池（參見“更換蓄電池” 第 207 頁）。

## 8. 技術參數

產品	Akkurata/Vega
電源適配器: 輸入端電壓	230 V / 50 Hz
輸出電壓	DC 4.85 V, 800 mA
排放聲壓等級	LpA ≤70 dB(A)
振動總數值	ah = 3.59 m/s <sup>2</sup> k = 0,39 m/s <sup>2</sup>
剪切長度（無套管）	0.5; 1.5; 2.5 mm
梳齒刀套	4, 8, 12, 16, 20 mm
規格 （長 x 寬 x 高）	170 mm x 46 mm x 46 mm
重量（手持件）	<250 g



保留技術變更之權利

## 9. 報廢處理



本電氣裝置中有一塊鋰離子蓄電池。蓄電池必須報廢處理而拆出（參見“更換蓄電池”第 207 頁）。切勿將蓄電池扔入垃圾桶。

若不再使用該電氣裝置，請將其交給銷售點或當地官方負責報廢處理機關（回收站，可回收物質站等）之特殊收件處。切勿將本電氣裝置扔入垃圾桶。

這也適用於那些起初不在非私人領域，而是，例如：在行業或手工業中使用之電氣裝置。若當地官方負責報廢處理機關拒絕接收非私人使用之電氣裝置，也會向其垃圾指導中心問訊處頒佈關於環保報廢處理之辦法。

## 10.2 年保修期

尊敬的客戶，

衷心感謝您選擇我們的產品。

Aesculap 銘牌幾十年來都代表著歷經考驗之品質和一流之服務。我們為我們的客戶提供創新和高效之產品。

Aesculap 生產高品質之裝置並向您確保，我們使用高品質之材質和採用精細之做工。友情提示，由於不當使用，正常損耗或由於不當使用產品或使用不合適及有缺陷功能之其他產品造成之產品缺陷，我們不承擔責任。

典型之磨損件和我們不擔保之部件包括電池和切割頭。除了未造成影響或只是微小影響之部件或功能之缺陷。

我們保留在保修期內修理或更換產品之責任。

售後服務地址

Albert Kerbl GmbH

Felizenzell 9

84428 Buchbach / Germany

Phone: +49 8086 933-100

Fax: +49 8086 933-500

E-Mail: [info@kerbl.com](mailto:info@kerbl.com)

[www.kerbl.com](http://www.kerbl.com)

可以從上述地址中獲取其它服務部門之地址。



CE marking according to directive 93/42/EEC

CE-Kennzeichnung gemäß Richtlinie 93/42/EWG

Marquage CE conforme à la directive 93/42/CEE

Identificación CE en conformidad con la directriz 93/42/CEE

Marchio CE conforme alla direttiva 93/42/CEE

CE-certificering conform richtlijn 93/42/EEG

CE-märkning i enlighet med direktiv 93/42/EEG

Маркировка CE согласно директиве 93/42/ЕЭС

Oznakowanie CE zgodnie z wymaganiami dyrektywy 93/42/WE

根据 93/42/EWG 指令的 CE 标志

Technical alterations reserved

Technische Änderungen vorbehalten

Sous réserve de modifications techniques

Sujeto a modificaciones técnicas

Con riserva di modifiche tecniche

Technische wijzigingen voorbehouden

Med reservation för eventuella tekniska ändringar

Мы оставляем за собой право вносить технические изменения

Zmiany techniczne zastrzeżone

保留技术变动的权力

**B | BRAUN**

SHARING EXPERTISE

**Aesculap Suhl GmbH**

Fröhliche-Mann-Straße 15

98528 Suhl

Germany

Phone: +49 3681 49820

Fax: +49 3681 498234

E-Mail: [suhl@aesculap.de](mailto:suhl@aesculap.de)

[www.aesculap-schermaschinen.de](http://www.aesculap-schermaschinen.de)